

CATALOGUE 2022



SOLUTIONS FOR TIMBER DECKING AND CLADDING

www.novlek.com

Nous croyons à la fabrication de produits simples, performants et efficaces, mettant en œuvre des matériaux soigneusement choisis et de la plus haute qualité.

Nous croyons à la fabrication et aux achats locaux mais aussi au respect et à la proximité des personnes qui travaillent et collaborent avec nous.

Nous inventons et concevons nos propres produits, jusque dans les moindres détails. Nous les testons en laboratoire et sur le terrain car nous croyons qu'ils doivent être approuvés par ceux qui les utilisent.

Nous croyons en la vérité et n'utilisons que des photos de projets originaux réalisés avec nos produits. Nous les avons suivis sur le terrain, pour la plupart et pouvons en parler.

Nous croyons à la remise en question des certitudes et des habitudes, à l'innovation et à l'amélioration permanente, à la transmission du savoir et de l'expérience pour une meilleure qualité de vie et de travail.

Nous croyons en l'importance d'avoir des clients et des utilisateurs heureux et fiers de nos produits, comme nous le sommes et de leur offrir un accueil et un service irréprochable.

Nous croyons que rien n'est acquis et que chaque jour, nous devons mériter la confiance que nos clients et les utilisateurs de nos produits nous témoignent.

Nous leurs disons merci !



FIXER, PROTÉGER, ISOLER, POSER

Nous développons et fabriquons des solutions intelligentes, simples et efficaces pour fixer, protéger, isoler et poser les lames et supports en bois de vos terrasses, bardages et autres aménagements extérieurs.

TABLE DES MATIÈRES

Fixations et connecteurs

Evaluations et validations NF DTU 51.4	8
Une solution pour chaque type de bois et de profil de lame	10
Pose avec lames standards et rainurage local	12
HardWood Clip®	15
SoftWood Clip™	33
Roots	43
Square Clip™	55
Vis SPAX®	62

Protection et calage

Bandes bitumineuses	68
Cales de ventilation	72
Cales d'isolation	76

Outillage pour la pose

Espaceurs	82
Forets étagés bouchons	88
Forets alésoirs terrasse	92
Serre-lames	96

Produits de finition

Bouchons cache-vis en bois	102
----------------------------	-----

Merchandising et PLV

Planogrammes	110
Mobilier et PLV	112





Fixations et connecteurs



FIXATIONS INVISIBLES

EVALUATIONS ET VALIDATIONS NF DTU 51.4



Construire un platelage en bois ne s'improvise pas

Situé en extérieur, souvent exposé à des variations hygrothermiques extrêmes, constitué de lames aux caractéristiques et propriétés intrinsèques, posées à l'horizontal et proches du sol, le platelage subit des contraintes et des efforts sans commune mesure pour un ouvrage de construction en bois.

Dans ce contexte particulièrement exigeant, fixer les lames d'une terrasse en bois sur sa structure exige des moyens de fixation très performants et capables de faire face, dans le temps, à l'ensemble des sollicitations auxquelles ils seront soumis.

Selon la norme NF DTU 51.4, les organes de fixation des lames sur les lambourdes doivent pouvoir résister à des efforts d'arrachement de minimum **50 daN par point de fixation (soit 100 daN sur la largeur de la lame)** mais ils doivent également prouver un comportement en stabilité du système lames/fixations/lambourdes soumis à des variations extrêmes d'humidité et de température.

Du fait que la norme NF DTU 51.4 ne traite pas des fixations invisibles pour lames de platelage (voir encart "Que sont les NF DTU?"), depuis 2009, NÖVLEK® confie aux experts du FCBA la validation de la conformité de ses systèmes de fixations invisibles par rapport aux exigences de la norme NF DTU 51.4.

Le processus d'évaluation technique mené par le FCBA est un processus long, rigoureux et extrêmement exigeant pour les produits testés.

Il se compose de deux phases successives :

- **Essais d'arrachement** : les assemblages testés avec les fixations à valider sont soumis à un effort d'arrachement jusqu'à rupture. Ils doivent démontrer une résistance à l'arrachement satisfaisante vis-à-vis de l'exigence de la norme NF DTU 51.4, soit supérieure à 100 daN en valeur caractéristique.
- **Essais de comportement en stabilité** : les essais réalisés en laboratoire de physique consistent à soumettre une ou plusieurs maquettes de platelage (selon les associations lames/lambourdes/fixations à tester) aux effets successifs d'une très forte humidification (arrosage en continu sur la face supérieure pendant 2 semaines jusqu'au-delà du point de saturation des fibres du bois) et d'un séchage extrême à 80°C (pour atteindre une valeur de 2-3% d'humidité d'équilibre) et à en étudier le comportement d'un point de vue de la stabilité, par la mesure de certains paramètres de déformations : jeu entre lames, variations du jeu entre lames, désaffleurlage entre lames, tuilage, planéité. Les résultats sont confrontés aux exigences exprimées dans la norme NF DTU 51.4 et dans la norme produit NF B 54-040.



ESSAIS MÉCANIQUES ET DE STABILITÉ AU FCBA

Les essais en laboratoire menés par le FCBA sont l'équivalent des crash-tests réalisés dans le secteur automobile. Ils ont pour seul et unique but d'éprouver la résistance des fixations et d'évaluer leur comportement en stabilité lorsque le platelage est soumis à des efforts ou à des conditions extrêmes, qu'il ne rencontrera probablement jamais dans les conditions réelles.



Essais d'arrachement

Les essais consistent à déterminer la force maximale nécessaire à la rupture des assemblages. Ils sont réalisés sur une machine d'essais électromécanique verticale. De nombreux essais sont réalisés afin de pouvoir déterminer une valeur caractéristique.



Maquette pour les essais de stabilité

Les mesures sont réalisées sur la face supérieure du platelage grâce à une multitude de points de mesure positionnés sur des lignes, comme le montre la photo ci-dessus. Les essais de stabilité démarrent par la phase d'arrosage qui est suivie par le séchage.

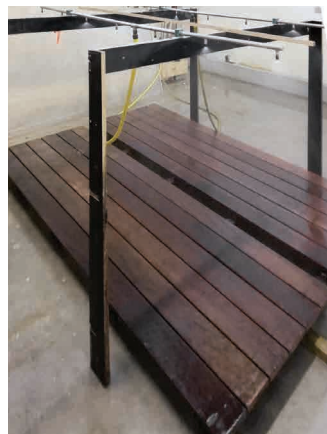

Système d'arrosage de la face supérieure du platelage

La face supérieure des lames du platelage est arrosée en continu (2 litres/(min.m²)) pendant deux semaines pour simuler une période de pluie prolongée et humidifier le bois jusqu'à une valeur d'humidité supérieure à son point de saturation des fibres (jusqu'au-delà de 30% d'humidité).



Séchage rapide à 80°C

Après l'humidification du platelage, la face supérieure des lames est séchée par rayonnement infra-rouge à une température d'environ 80°C afin d'abaisser très rapidement l'humidité du bois jusqu'à seulement 2-3%.

LOGO DTU 51.4



Le logo NF DTU 51.4, ci-contre, a été créé par NÖVLEK® en 2010 pour accompagner et identifier les produits évalués, caractérisés et validés conformes aux exigences de la norme NF DTU 51.4, pour lesquels le FCBA a délivré un dossier technique. Lorsqu'il est apposé sur un produit, le logo est toujours accompagné des références du dossier technique du FCBA.

A ce jour, NÖVLEK® est le seul fabricant de cette catégorie de produits dans le monde à disposer de 6 évaluations et validations techniques auprès du FCBA qualifiant ses fixations HardWood Clip® et Roots conformes aux exigences de la norme NF DTU 51.4 en matière de fixation pour lames de platelage. Vous les retrouverez tout au long des pages de ce catalogue.

Méfiez-vous des déclarations « conforme au DTU 51.4 »

Depuis la publication de la première version de la norme NF DTU 51.4 en 2010, certains fabricants ou fournisseurs, peu scrupuleux, déclarent que leur fixation invisible ou leur produit destiné à la construction de platelages en bois est conforme au DTU 51.4. Dans la majorité des cas, ces produits n'ont jamais été évalués par un laboratoire agréé et indépendant tel que ceux du FCBA ou du CSTB. Quelques-uns ne l'ont été que partiellement (uniquement les essais mécaniques), ce qui est insuffisant pour les déclarer conformes. Pour être certain de la conformité d'un produit, exigez de voir le dossier d'évaluation par un laboratoire agréé et ses conclusions, seule véritable preuve d'essais et de la validation du produit vis-à-vis des exigences de la norme NF DTU 51.4.

QUE SONT LES NORMES NF DTU ?

Extraits du Manuel du Rédacteur des NF DTU, DG-100, 10/01/2017

Le DTU contient des spécifications qui, suivies par l'entreprise, sont réputées permettre la réalisation d'un ouvrage répondant aux attentes du maître d'ouvrage (stabilité, usage, pérennité). Il **traduit l'expérience reconnue et réussie**. Il indique les moyens à utiliser pour réaliser l'ouvrage. Le DTU ne décrit pas la manière de répondre aux exigences réglementaires. Il s'appuie sur l'expérience des professionnels. Il **ne traite pas des techniques ou applications innovantes** (par exemple les procédés sous avis techniques) ou confidentielles (de peu d'usage).

Le DTU ne peut pas interdire certaines techniques ou situations, il ne les vise pas ou ne les traite pas.

Le DTU est dédié à la mise en oeuvre de solutions techniques couramment utilisées par la plupart des entreprises et **n'est pas voué à présenter**, tel un catalogue, toutes les solutions disponibles sur le marché, en particulier celles innovantes faisant l'objet d'une évaluation technique spécifique. Les évaluations telles que l'Avis technique ou le document technique d'application (DTA) permettent justement la validation de la mise en oeuvre des produits et procédés qui ne sont pas décrits par des NF DTU.

FIXATIONS INVISIBLES



UNE SOLUTION POUR CHAQUE TYPE DE BOIS ET DE PROFIL DE LAME



NÖVLEK® propose une large gamme de systèmes de fixation invisible pour lames de terrasse qui permet d'offrir une solution adaptée à la fois à chaque type de profil (chants pleins ou chants rainurés) et à de très nombreuses essences de bois destinées au platelage.



Chaque solution a été développée afin de répondre parfaitement aux propriétés et au comportement spécifique des essences pour lesquelles elle a été conçue mais aussi pour répondre aux exigences de la norme NF DTU 51.4. Chacune offre des avantages qui lui sont propres, détaillés dans les pages suivantes de ce catalogue.

Quel que soit l'essence ou le profil des lames, les exigences des normes NF DTU 51.4 et NF B 54-040 doivent être scrupuleusement respectées, tout comme les instructions de pose fournies avec les fixations NÖVLEK®.

ESSENCES TROPICALES						
Profil de la lame Largeur de lame admise						
	Stables (S)	Moyennement stables (MS)	Peu stables (PS)	Stables (S)	Moyennement stables (MS)	Peu stables (PS)
< 140 mm	HardWood Clip <i>conforme DTU 51.4²</i>	HardWood Clip <i>conforme DTU 51.4²</i>	✘	HardWood Clip + rainurage local¹ <i>conforme DTU 51.4²</i>	HardWood Clip + rainurage local¹ <i>conforme DTU 51.4²</i>	✘
140 - 145 mm	HardWood Clip <i>conforme DTU 51.4²</i>	HardWood Clip <i>conforme DTU 51.4²</i>	✘	Roots <i>conforme DTU 51.4³</i>	Roots <i>conforme DTU 51.4³</i>	✘
				HardWood Clip + rainurage local¹ <i>conforme DTU 51.4²</i>	HardWood Clip + rainurage local¹ <i>conforme DTU 51.4²</i>	



L'utilisation des fixations HardWood Clip® avec certaines essences tropicales moyennement stables (MS) selon la norme NF B 54-040, telles que le Bilinga, le Bangkirai, le Cumaru jaune, le Tali, etc. doit être étudiée au cas par cas car elle nécessite une attention toute particulière, en raison notamment des désordres que leurs propriétés pourraient engendrer.

L'utilisation de fixations invisibles est **à proscrire** avec des lames en essences tropicales dites peu stables (PS) selon la norme NF B 54-040, en raison de leurs propriétés physiques particulières et de leur manque de stabilité, principalement lors de leur passage de l'état humide à l'état sec.



ESSENCES FEUILLUES TEMPÉRÉES				
Profil de la lame Largeur de lame admise				
	Moyennement stables (MS)	Peu stables (PS)	Moyennement stables (MS)	Peu stables (PS)
≤ 110 mm	HardWood Clip <i>conforme DTU 51.4⁴</i>	✘	HardWood Clip + rainurage local¹ <i>conforme DTU 51.4⁴</i>	✘

L'utilisation de fixations invisibles est **à proscrire** avec des lames en essences feuillues tempérées dites peu stables (PS) selon la norme NF B 54-040 (Robinier), en raison de leurs propriétés physiques particulières et de leur manque de stabilité, principalement lors de leur passage de l'état humide à l'état sec. Pour un résultat parfait avec des lames en essences feuillues moyennement stables (MS), une largeur de 90 mm sera privilégiée.

1. Nécessite un rainurage local à réaliser au moyen d'une fraiseuse à rainurer (type Lamello®) | 2. Essais FCBA : FCBA-2010.461.1263 | 3. Essais FCBA : FCBA-2019.175.2230 et FCBA-2010.175.3290 | 4. Essais FCBA : FCBA-2018.387.1177 | 5. Essais FCBA : FCBA-DT 2016.511.2348

ESSENCES RÉSINEUSES (HORS THERMO MODIFIÉES)		
Profil de la lame		
Largeur de lame admise	Moyennement stables (MS)	Moyennement stables (MS)
140 - 145 mm	✘	Roots <i>conforme DTU 51.4³</i>

L'utilisation des fixations HardWood Clip® et SoftWood Clip™ est à proscrire avec des lames en essences résineuses non thermo-traitées.

BOIS MODIFIÉS ET BAMBOU (HORS NF DTU 51.4)				
Profil de la lame				
Largeur de lame admise	Stables (S)		Stables (S)	
< 140 mm	HardWood Clip <i>ACCOYA® : conforme DTU 51.4⁵</i>	SoftWood Clip	HardWood Clip + rainurage local ¹ <i>ACCOYA® : conforme DTU 51.4⁵</i>	SoftWood Clip + rainurage local ¹
140 - 145 mm	HardWood Clip <i>ACCOYA® : conforme DTU 51.4⁵</i>	SoftWood Clip	Roots	HardWood Clip + rainurage local ¹ <i>ACCOYA® : conforme DTU 51.4⁵</i> SoftWood Clip + rainurage local ¹
> 145 mm	HardWood Clip <i>ACCOYA® : conforme DTU 51.4⁵</i>	SoftWood Clip	HardWood Clip + rainurage local ¹ <i>ACCOYA® : conforme DTU 51.4⁵</i>	SoftWood Clip + rainurage local ¹

Des industriels proposent aujourd'hui sur le marché un certain nombre de lames de terrasse et de bardage non traditionnelles en bois ou bambou qui ne sont pas définies dans la norme NF DTU 51.4. NOVLEK® propose dans le tableau ci-dessus des solutions de fixation invisible adaptées à certaines d'entre elles : lames en **bois modifié thermiquement** (frêne, pin, ...), lames en bois modifié chimiquement (**Accoya®**, **Keibony®**, ...), lames en **bambou densifié** (Moso®, ...).

1. Nécessite un rainurage local à réaliser au moyen d'une fraiseuse à rainurer (type Lamello®) | 2. Essais FCBA : FCBA-2010.461.1263 | 3. Essais FCBA : FCBA-2019.175.2230 et FCBA-2010.175.3290 | 4. Essais FCBA : FCBA-2018.387.1177 | 5. Essais FCBA : FCBA-DT 2016.511.2348

INFORMATIONS DÉTAILLÉES



HardWood Clip®
pages 15-31



HardWood Clip®
rainurage local
page 21



SoftWood Clip™
pages 33-41



Roots
pages 43-53

FIXATIONS INVISIBLES

POSE AVEC LAMES STANDARDS ET RAINURAGE LOCAL

AVANTAGES



ADAPTÉ AUX LAMES
STANDARDS



PLUS RAPIDE QUE LA POSE
TRADITIONNELLE PAR VIS



RÉSISTANCE DES BORDS DE
LAME SIMILAIRE À UNE LAME
STANDARD À CHANTS PLEINS



STABILITÉ DES BORDS DE
LAME SIMILAIRE À UNE LAME
STANDARD À CHANTS PLEINS



TRÈS FACILE ET RAPIDE
À RAINURER AVEC UNE
FRAISEUSE À RAINURER



SOLUTION À UNE INFINITÉ
DE SITUATIONS
LIBERTÉ TOTALE

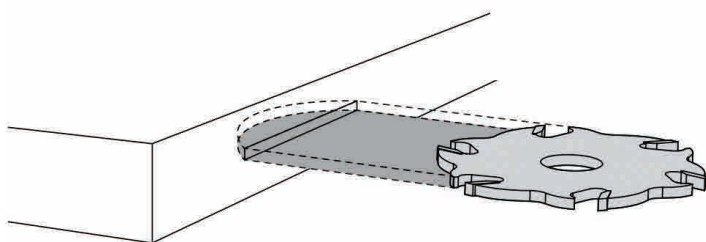

La mise en œuvre des fixations invisibles HardWood Clip® sur des lames standards à chants pleins est réalisable facilement et rapidement

Il suffit de rainurer les lames localement à chaque intersection entre lames et lambourdes. Le rainurage est rapide et peut être réalisé sans aucune difficulté au moyen d'une fraiseuse à rainurer de type Lamello®. De nombreux fabricants d'outillage électroportatif en proposent dans leur gamme.

Bien que perçue comme plus lente que la pose avec des lames achetées pré-rainurées sur leur longueur, cette solution recueille depuis longtemps **la préférence de nombreux utilisateurs des fixations HardWood Clip®** qui ont adapté leur organisation de travail sur chantier à cette technique **beaucoup plus facile et plus rapide que la pose traditionnelle par vissage en surface**.

Cette méthode de rainurage localisé **conserve intactes les qualités de résistance et de stabilité d'une lame aux chants pleins**, ce qui en fait une solution de choix pour la pose des fixations HardWood Clip® avec, notamment, des lames en bois modifié, beaucoup plus fragiles en raison de leur traitement thermique (**Accoya®**, **Kebony®**, **thermo-traités**). Le risque d'endommagement des profils durant le transport ou les multiples manipulations des lames est quasi inexistant, **réduisant ainsi les pertes**.

La pose des fixations HardWood Clip® sur lames standards rainurées localement offre de très nombreux avantages et garantit une totale discrétion du système et un résultat qui ravira les plus exigeants.



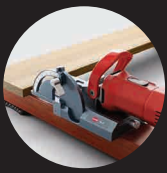

Cliquez sur la photo pour visionner la vidéo

PLUS RAPIDE QUE LA POSE TRADITIONNELLE PAR VIS

Le rainurage local des lames peut tout aussi bien être réalisé directement sur la lame au moment de sa pose qu'au moment de sa coupe à la longueur (après avoir marqué l'emplacement des rainures) ou qu'en atelier, à l'avance, sur base du calpinage pré-défini. Cette solution offre une très grande flexibilité tant au niveau de l'organisation du travail que de l'approvisionnement du bois.

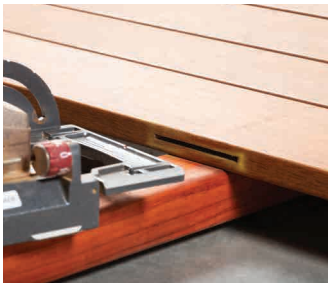

Résistance et stabilité des bords des lames

Grâce à sa rainure très courte et de forme arrondie, la lame conserve la même résistance et la même stabilité de ses bords qu'une lame standard avec chants pleins.

Pour une lame de 3 m de long, le rainurage local permet de conserver un chant plein sur 84% de sa longueur. Le FCBA préconise le rainurage local pour les essences très instables à forte différence de retraits tangentiel et radial telles que le Bangkirai.



Rainure de 4 mm d'épaisseur

Les outils standards des fraiseuses à rainurer ont, pour la plupart, une épaisseur de 4 mm, permettant de réaliser la rainure requise pour les fixations invisibles HardWood Clip® ou SoftWood Clip™.



Positionnement précis et constant de la rainure

L'utilisation d'une fraiseuse à rainurer de type Lamello® garantit le positionnement extrêmement précis et constant de chaque rainure.



Particulièrement adapté aux bois les plus fragiles

Le rainurage local est particulièrement recommandé pour les lames de faible épaisseur (20-21 mm) issus de bois modifiés tels que l'Accoya®, le Kebony® ou les bois thermo-traités, plus fragiles mécaniquement, notamment au niveau des bords des lames. Le rainurage local garantit une résistance des bords des lames similaire à celle d'une lame standard aux chants pleins.

UTILISATION

Cette solution convient aussi bien aux fixations **HardWood Clip®** qu'aux fixations **SoftWood Clip™**, aussi bien pour les platelages que pour les bardages.



HardWood Clip®



SoftWood Clip™



FIXATIONS INVISIBLES
AVEC RENFORT EN ACIER INOXYDABLE

HardWood Clip®



FIXATIONS INVISIBLES

AVEC RENFORT EN ACIER INOXYDABLE

AVANTAGES



VISSAGE DES LAMES
SUR LES LAMBOURDES



LAMES RÉVERSIBLES
2 FACES UTILISABLES



FACILE ET RAPIDE À POSER
40% DE GAIN DE TEMPS



EXTRÊME STABILITÉ
PAR TOUS TEMPS



ÉCARTEMENTS RÉGULIERS
ET HOMOGÈNES ENTRE LAMES
EN TOUTE SAISON



ABSORBE LE GONFLEMENT
DES LAMES



RÉSISTANCE MÉCANIQUE
EXCEPTIONNELLE



EXTRÊMEMENT DURABLE



QUALITÉ ET PERFORMANCES
SANS COMPROMIS

Renfort en acier inoxydable A2 AISI 304 haute dureté

Confère à la fixation une rigidité et une résistance hors norme qui garantissent un serrage optimal de la lame sur la lambourde et une grande stabilité de l'ouvrage même avec les bois les plus durs.



Coque en résine plastique

Polymère hautes performances pour répondre aux sollicitations mécaniques et physiques auxquelles la fixation sera soumise.

Nervures d'accroche

Maintient la fixation en place lors de son vissage.

Cale d'écartement intégrée

Garantit un écartement approprié, constant et régulier entre les lames. Son design est conçu pour absorber le gonflement des lames sans endommager le bois.

3 épaisseurs disponibles : 3, 5 et 7 mm.

Capot de protection du renfort en inox

Protège le renfort en acier inoxydable et empêche la tête de vis de l'endommager lors du vissage. Garantit la durabilité de la fixation.



Finition noire antireflet

Garantit une parfaite résistance aux U.V. ainsi qu'une totale discrétion. Ne réfléchit pas les rayons du soleil et la lumière.

Fixation brevetée



Vis en acier inoxydable A2 AISI 304

Haute résistance au brouillard salin. Inox de couleur "Antique", dans la masse.



Tête réduite

Ailettes de freinage, empreinte Torx SPAX T-STAR plus.

Profil de filet ondulé SPAX

Pointe CUT

Pour un vissage rapide et sûr.





Cliquez sur la photo pour visionner la vidéo

UTILISATION

HardWood Clip® est le système de fixation invisible pour terrasses et bardages en bois le plus avancé et le plus performant du marché grâce à des caractéristiques techniques exclusives et exceptionnelles.

Les fixations invisibles HardWood Clip® garantissent dans le temps une parfaite stabilité, une esthétique haut de gamme et une durabilité sans pareille.

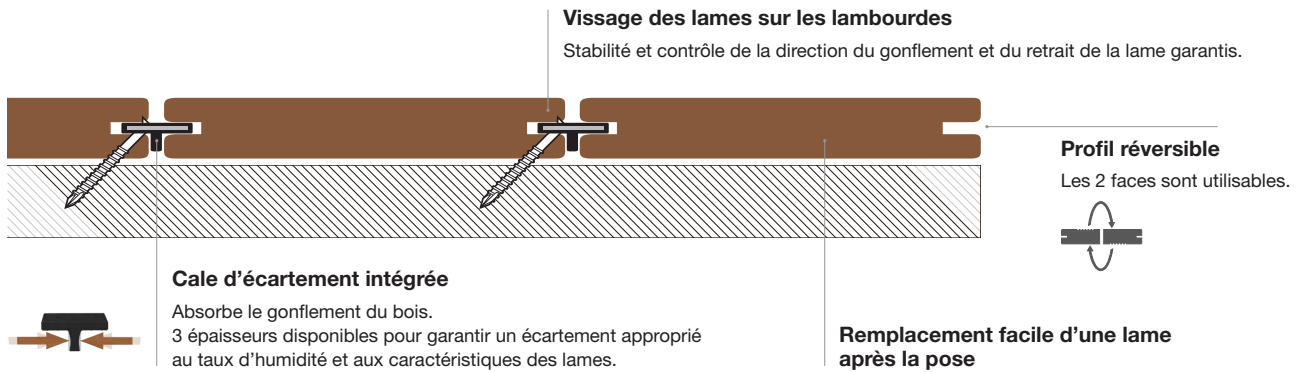

UTILISATION *	BOIS TROPICAUX **	BOIS FEUILLUS	BOIS RÉSINEUX	BOIS MODIFIÉS			
		CHÊNE CHÂTAIGNIER **		ACCOYA® **	KEBONY®	THERMO-TRAITÉS	BAMBOU
Résidentiel	✓	✓	✗	✓	✓	✓	✓
Public / Commercial	✓	✓	✗	✓	✓	✗	✓
Bord de mer	✓	✓	✗	✓	✓	✓	✓
Terrasses	✓	✓	✗	✓	✓	✓	✓
Plages de piscine	✓	✓	✗	✓	✓	✓	✓
Bardages	✓	✓	✗	✓	✓	✓	✓

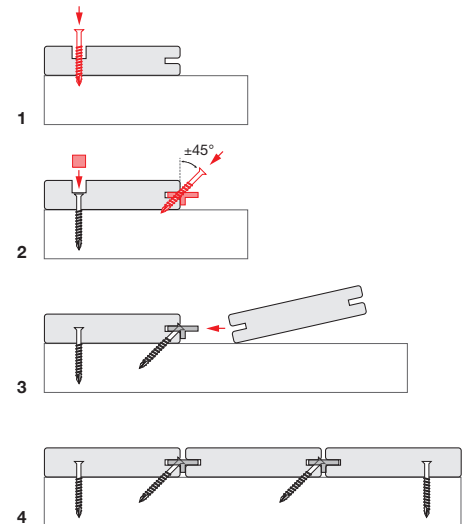

* Respecter scrupuleusement les exigences liées à l'essence choisie (NF B 54-040), les exigences des normes et des réglementations en vigueur (notamment NF DTU 51.4 et 41.2), les valeurs maximales d'élançement (largeur/épaisseur), les instructions de pose et de rainurage, les instructions des fabricants, les règles de l'Art et les bonnes pratiques. Certaines essences doivent être utilisées avec une attention toute particulière ou sont à proscrire, en raison, notamment, de leur caractère instable, de l'amplitude de leurs mouvements, de leur fragilité ou de certaines caractéristiques propres qui pourraient engendrer des désordres au niveau de l'ouvrage. Pour plus d'informations, adressez-vous à votre revendeur, votre fournisseur de bois ou écrivez-nous à info@novlek.com.

** Respecter les conclusions et préconisations des dossiers de caractérisation et d'évaluation produit réalisés par le FCBA (voir ci-dessous CONFORMITÉ).



CONFORMITÉ

DTU 51.4 Exigences en matière de fixation pour lames de terrasse

HardWood Clip® est le seul système de fixation invisible à avoir fait l'objet de trois évaluations techniques attestant de sa conformité par rapport aux exigences de la norme NF DTU 51.4 en matière de fixation pour lames de terrasse.

Bois tropicaux : FCBA-2010.461.1263
Chêne et châtaignier : FCBA-2018.387.1177
Accoya® : FCBA-DT 2016.511.2348



Le FCBA a évalué les fixations HardWood Clip® conformes aux exigences du DTU 51.4 en matière de fixations pour lames de platelage en bois. HardWood Clip® satisfait pleinement aux différents critères et seuils d'acceptabilité définis dans le DTU 51.4 en matière de résistance à l'arrachement et au cisaillement ainsi que de stabilité de l'ouvrage (tolérances sur ouvrage terminé et durant la vie en œuvre).

FIXATIONS INVISIBLES

AVEC RENFORT EN ACIER INOXYDABLE

3 TAILLES POUR GARANTIR UN ÉCARTEMENT APPROPRIÉ ENTRE LES LAMES



Modèles	S	M	L
Ecartement entre lames lors de la pose	3 mm 	5 mm 	7 mm
Utilisation* (taux d'humidité des lames lors de la pose)			
Gonflement max. admis	0 mm	4 mm	6 mm
Retrait max. admis	10 mm	9 mm	8 mm
Matériaux	Polypropylène et fibre de verre Acier inoxydable AISI 304	Polyéthylène Acier inoxydable AISI 304	Polyéthylène Acier inoxydable AISI 304
Couleur	Noir antireflet	Noir antireflet	Noir antireflet
Résistance aux U.V.	Oui	Oui	Oui
Résistance aux hautes et basses températures	Excellente	Excellente	Excellente

* A adapter en fonction, notamment, de l'essence utilisée, la largeur des lames, l'environnement et les conditions climatiques. Respecter les exigences du DTU 51.4.

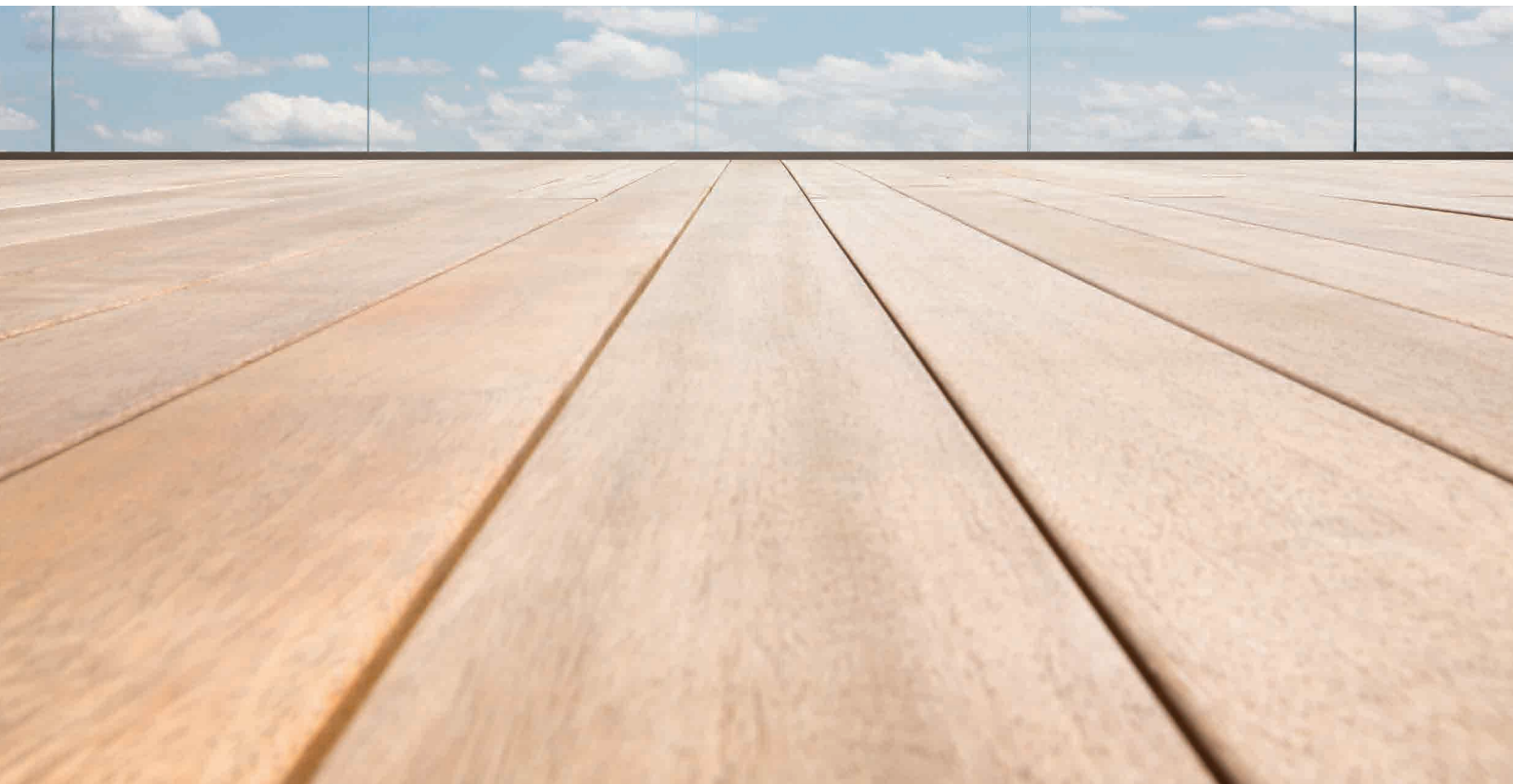



PROFILS

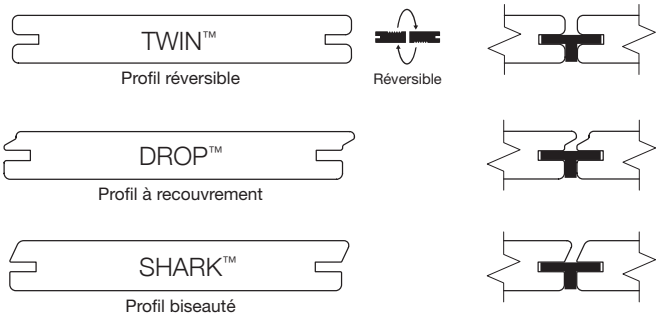

	TWIN™	DROP™	SHARK™
Terrasse	•	•	•
Bardage vertical	•	•	•
Bardage horizontal	Abrité ou intérieur	•	•

Existent en différentes finitions, épaisseurs, à partir de 20 mm, et largeurs, jusqu'à 145 mm. Au-delà, au cas par cas, selon l'essence, l'épaisseur, les conditions de pose, etc.

RAINURAGE



Rainurage sur toute la longueur, à la raboteuse 4 faces ou à la toupie.



Rainurage local, à la fraiseuse à rainurer (de type Lamello®) ou à la défonceuse.

FIXATIONS INVISIBLES

AVEC RENFORT EN ACIER INOXYDABLE

ESSENCES ADMISES AVEC LA FIXATION HARDWOOD CLIP®

ESSENCES TROPICALES			
Largeur de lame admise	Stables (S)	Moyennement stables (MS)	Peu stables (PS)
< 140 mm	HardWood Clip <i>conforme DTU 51.4¹</i>	HardWood Clip <i>conforme DTU 51.4¹</i>	✘
140 - 145 mm	HardWood Clip <i>conforme DTU 51.4¹</i>	HardWood Clip <i>conforme DTU 51.4¹</i>	✘

L'utilisation des fixations HardWood Clip® avec certaines essences tropicales moyennement stables (MS) selon la norme NF B 54-040, telles que le Bilinga, le Bangkirai, le Cumaru jaune, le Tali, etc. doit être étudiée au cas par cas car elle nécessite une attention toute particulière, en raison notamment des désordres que leurs propriétés pourraient engendrer. Le FCBA préconise le rainurage local pour les essences moyennement stables à forte différence de retraits tangentiel et radial tel que le Bangkirai.

L'utilisation de fixations invisibles est à proscrire avec des lames en essences tropicales dites peu stables (PS) selon la norme NF B 54-040, en raison de leurs propriétés physiques particulières et de leur manque de stabilité, principalement lors de leur passage de l'état humide à l'état sec.

ESSENCES FEUILLUES TEMPÉRÉES			
Largeur de lame admise	Stables (S)	Moyennement stables (MS)	Peu stables (PS)
≤ 110 mm	-	HardWood Clip <i>conforme DTU 51.4²</i>	✘

L'utilisation de fixations invisibles HardWood Clip® est à proscrire avec des lames en essences feuillues tempérées dites peu stables (PS) selon la norme NF B 54-040 (Robinier), en raison de leurs propriétés physiques particulières et de leur manque de stabilité, principalement lors de leur passage de l'état humide à l'état sec.

ESSENCES RÉSINEUSES (HORS THERMO MODIFIÉES)			
Largeur de lame admise	Stables (S)	Moyennement stables (MS)	Peu stables (PS)
-	-	✘	-

L'utilisation des fixations HardWood Clip® est à proscrire avec des lames en essences résineuses non thermo-traitées.

BOIS MODIFIÉS ET BAMBOU (HORS NF DTU 51.4, EXCEPTÉ ACCOYA®)			
Largeur de lame admise	Stables (S)	Moyennement stables (MS)	Peu stables (PS)
< 140 mm	HardWood Clip <i>ACCOYA® : conforme DTU 51.4³</i>	-	-
140 - 145 mm	HardWood Clip <i>ACCOYA® : conforme DTU 51.4³</i>	-	-
> 145 mm	HardWood Clip <i>ACCOYA® : conforme DTU 51.4³</i>	-	-

Quelle que soit l'essence des lames, les exigences des normes NF DTU 51.4 et NF B 54-040 doivent être scrupuleusement respectées, tout comme les préconisations du FCBA (rapports d'essais ci-dessous) et les instructions de pose fournies avec les fixations HardWood Clip®.



Cliquez sur la photo pour visionner la vidéo

POSE AVEC LAMES STANDARDS ET RAINURAGE LOCAL

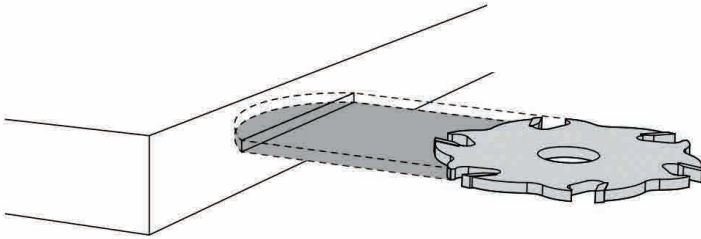

La mise en œuvre des fixations invisibles HardWood Clip® sur des lames standards à chants pleins est réalisable facilement et rapidement

AVANTAGES



ADAPTÉ POUR LA POSE DES LAMES STANDARDS EN BOIS TROPICAUX ET BOIS MODIFIÉS



PLUS RAPIDE QUE LA POSE TRADITIONNELLE PAR VIS



RÉSISTANCE DES BORDS DE LAME SIMILAIRE À UNE LAME STANDARD À CHANTS PLEINS



STABILITÉ DES BORDS DE LAME SIMILAIRE À UNE LAME STANDARD À CHANTS PLEINS



TRÈS FACILE ET RAPIDE À RAINURER AVEC UNE FRAISEUSE À RAINURER



SOLUTION À UNE INFINITÉ DE SITUATIONS LIBERTÉ TOTALE



Plus d'infos
pages 12-13

FIXATIONS INVISIBLES

AVEC RENFORT EN ACIER INOXYDABLE

UTILISATION EN BARDAGE



Les fixations invisibles HardWood Clip® garantissent facilité et rapidité de pose des lames de bardage grâce à la cale d'écartement intégrée qui garantit automatiquement le bon écartement entre elles mais aussi leur parfait parallélisme.

Le fait que les lames soient vissées sur leurs supports par les fixations HardWood Clip® facilite grandement la mise en œuvre mais garantit également la résistance, la stabilité et l'esthétique dans le temps du revêtement de façade.

HardWood Clip® leur garantit un ancrage solide qu'elles soient posées horizontalement ou verticalement.

Les différents profils techniques disponibles pour HardWood Clip® offrent une solution pour chaque projet de bardage, qu'il soit à joints fermés ou à claire-voie, résidentiel ou public.

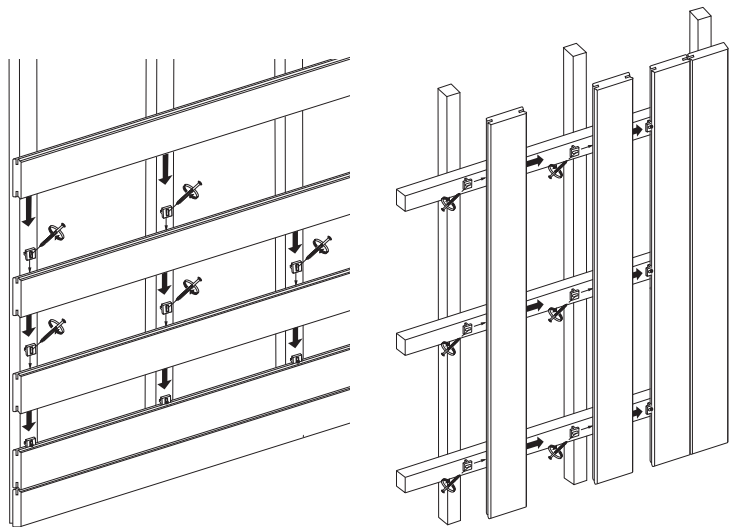



FIXATIONS INVISIBLES AVEC RENFORT EN ACIER INOXYDABLE



- ± 7m²
90mm
- ± 10m²
120mm
- ± 11m²
140mm



CONTENU

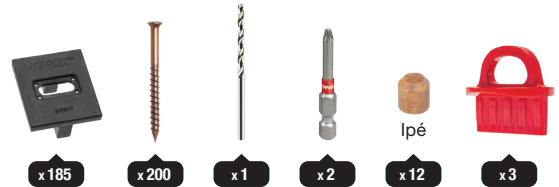

Hardwood Clip® CLASSIC | ± 11 m²

Evaluation sur base d'une largeur de lames de 140 mm et un entraxe entre lambordes de 45 cm

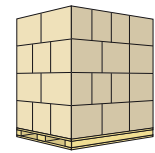

Modèle	Code article	Code EAN	Kit		Carton 8 Kits/Carton		Palette 288 Kits/Palette	
			Dimensions (mm)	Poids	Dimensions (mm)	Poids	Dimensions (mm)	Poids
S - 3 mm	HW-S-185-12	5425 03355 000 4	245 x 190 x 95	2,05 kg	395 x 260 x 400	16,80 kg	1200 x 800 x 1750	630 kg
M - 5 mm	HW-M-185-12	5425 03355 001 1	245 x 190 x 95	2,00 kg	395 x 260 x 400	16,40 kg	1200 x 800 x 1750	615 kg
L - 7 mm	HW-L-185-12	5425 03355 002 8	245 x 190 x 95	2,04 kg	395 x 260 x 400	16,70 kg	1200 x 800 x 1750	626 kg

Variantes bouchons

HardWood Clip® CLASSIC est disponible, sans supplément de prix, avec des bouchons en bois dans les essences suivantes (codes articles ci-dessous) :

Modèle	Padouk	Kebony®	Mélèze	Cumaru	Merbau
S - 3 mm	HW-S-185-12_2	HW-S-185-12_4	HW-S-185-12_5	HW-S-185-12_6	HW-S-185-12_7
M - 5 mm	HW-M-185-12_2	HW-M-185-12_4	HW-M-185-12_5	HW-M-185-12_6	HW-M-185-12_7
L - 7 mm	HW-L-185-12_2	HW-L-185-12_4	HW-L-185-12_5	HW-L-185-12_6	HW-L-185-12_7



Les informations contenues dans ce document sont données à titre informatif et ne sont pas contractuelles. Elles peuvent être modifiées à tout moment, sans préavis. Tous droits réservés ARCHIWOOD sprl.

FIXATIONS INVISIBLES

AVEC RENFORT EN ACIER INOXYDABLE

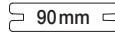
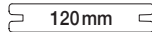
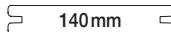
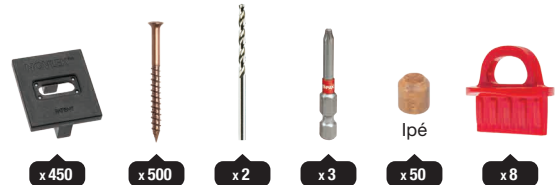
 $\pm 17\text{m}^2$

 $\pm 24\text{m}^2$

 $\pm 27\text{m}^2$

CONTENU

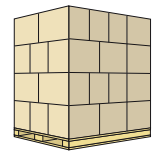
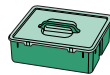
Hardwood Clip®

PRO | $\pm 27\text{m}^2$





Evaluation sur base d'une largeur de lames de 140 mm et un entraxe entre lambourdes de 45 cm



Modèle	Code article	Code EAN	Kit		Carton 3 Kits/Carton		Palette 108 Kits/Palette	
			Dimensions (mm)	Poids	Dimensions (mm)	Poids	Dimensions (mm)	Poids
S - 3 mm	HW-S-450-12	5425 03355 010 3	360 x 270 x 140	4,95 kg	376 x 281 x 400	15,35 kg	1200 x 1000 x 1750	578 kg
M - 5 mm	HW-M-450-12	5425 03355 011 0	360 x 270 x 140	4,86 kg	376 x 281 x 400	15,08 kg	1200 x 1000 x 1750	568 kg
L - 7 mm	HW-L-450-12	5425 03355 012 7	360 x 270 x 140	4,91 kg	376 x 281 x 400	15,25 kg	1200 x 1000 x 1750	574 kg

Variantes bouchons

HardWood Clip® PRO est disponible, sans supplément de prix, avec des bouchons en bois dans les essences suivantes (codes articles ci-dessous) :

Modèle	 Padouk	 Kebony®	 Mélèze	 Cumaru	 Merbau
S - 3 mm	HW-S-450-12_2	HW-S-450-12_4	HW-S-450-12_5	HW-S-450-12_6	HW-S-450-12_7
M - 5 mm	HW-M-450-12_2	HW-M-450-12_4	HW-M-450-12_5	HW-M-450-12_6	HW-M-450-12_7
L - 7 mm	HW-L-450-12_2	HW-L-450-12_4	HW-L-450-12_5	HW-L-450-12_6	HW-L-450-12_7



reddot design award
winner 2010



FCBA N° 2010.461.1208



FIXATIONS INVISIBLES

AVEC RENFORT EN ACIER INOXYDABLE



± 19 m²

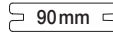

± 26 m²

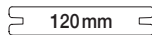

± 30 m²

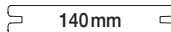

CONTENU



Hardwood Clip®

PRO Recharge | ± 30 m²

Evaluation sur base d'une largeur de lames de 140 mm et un entraxe entre lambourdes de 45 cm

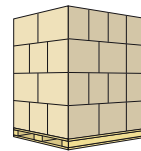

Modèle	Code article	Code EAN	Kit		Palette 99 Kits/Palette	
			Dimensions (mm)	Poids	Dimensions (mm)	Poids
S - 3 mm	HW-S-RF500-12	5425 03355 018 9	360 x 270 x 140	4,95 kg	1200 x 1000 x 1750	578 kg
M - 5 mm	HW-M-RF500-12	5425 03355 019 6	360 x 270 x 140	4,86 kg	1200 x 1000 x 1750	568 kg



reddot design award
winner 2010



FCBA N° 2010.461.1208



RECHARGE PRO : UNE SOLUTION ÉCOLOGIQUE ET ÉCONOMIQUE



La **RECHARGE** pour le kit HardWood Clip® PRO permet à l'artisan de réutiliser quasi indéfiniment le coffret plastique HardWood Clip® PRO lorsqu'il est vide, en le remplissant, aussi souvent que nécessaire, avec le contenu de la **RECHARGE**.

NÖVLEK® a développé la **RECHARGE** afin d'apporter aux artisans une solution pour réduire les déchets d'emballage sur chantier et pour faciliter leur élimination mais aussi pour combattre le gaspillage grâce à l'optimisation et la rationalisation de son contenu.

Choisir la **RECHARGE** PRO c'est optimiser ses achats et se faciliter la vie sur le chantier, tout en préservant notre planète.

AVANTAGES



RÉDUCTION DES
DÉCHETS



SOLUTION ÉCOLOGIQUE
CARTON 100% RECYCLÉ
100% RECYCLABLE



ÉCONOMIQUE
RATIONALISATION DU CONTENU
ANTI GASPILLAGE

Emballage écologique

99% de plastique en moins.
Pas de suremballage.

Carton FSC 100% recyclé et 100% recyclable

Les cartons sont des déchets peu volumineux,
faciles à évacuer et à recycler.



Réutilisation du coffret PRO et des espaceurs

Une fois vide, le coffret PRO peut être rempli grâce à la RECHARGE et réutilisé quasi indéfiniment, tout comme les espaceurs livrés avec le coffret PRO.

Grâce à la RECHARGE, fini les dizaines de coffrets plastiques et les centaines d'espaceurs et bouchons dont vous ne savez pas quoi faire.



Contenu rationalisé et anti gaspillage

La RECHARGE PRO contient seulement les fixations, les vis, les embouts Torx et les forets de pré-perçage. Les autres composants (espaceurs, bouchons) ne sont pas fournis dans la RECHARGE car ils font déjà partie du coffret PRO de base qui sera rempli une fois vide.

La quantité de fixations est identique à celle des vis car le surplus de vis nécessaire pour les lames de départ et de fin ou les autres finitions est également fourni dans le kit de base.

FIXATIONS INVISIBLES

AVEC RENFORT EN ACIER INOXYDABLE

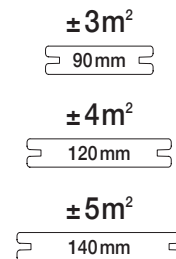

CONTENU



Hardwood Clip®

MINI | ± 5 m²

Evaluation sur base d'une largeur de lames de 140 mm et un entraxe entre lambourdes de 45 cm

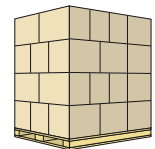

Modèle	Code article	Code EAN	Kit		Carton 3 Kits/Carton		Palette 168 Kits/Palette	
			Dimensions (mm)	Poids	Dimensions (mm)	Poids	Dimensions (mm)	Poids
S - 3 mm	HW-S-85-12	5425 03355 020 2	155 x 120 x 125	0,97 kg	365 x 160 x 135	3,05 kg	1200 x 800 x 690	196 kg
M - 5 mm	HW-M-85-12	5425 03355 021 9	155 x 120 x 125	0,95 kg	365 x 160 x 135	2,98 kg	1200 x 800 x 690	192 kg
L - 7 mm	HW-L-85-12	5425 03355 022 6	155 x 120 x 125	0,95 kg	365 x 160 x 135	2,98 kg	1200 x 800 x 690	192 kg



reddot design award
winner 2010



FCBA N° 2010.461.1208





FIXATIONS INVISIBLES AVEC RENFORT EN ACIER INOXYDABLE

accoya

HardWood Clip®



±7m ²	90mm
±11m ²	145mm
±15m ²	190mm

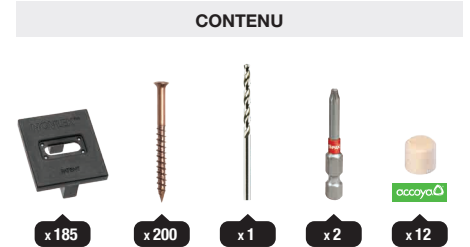

Hardwood Clip® CLASSIC | ±11 m²

Evaluation sur base d'une largeur de lames de 140 mm et un entraxe entre lambourdes de 45 cm

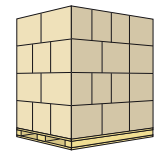

Modèle	Code article	Code EAN	Kit		Carton 8 Kits/Carton		Palette 288 Kits/Palette	
			Dimensions (mm)	Poids	Dimensions (mm)	Poids	Dimensions (mm)	Poids
S - 3 mm	HW-S-185-03	5425 03355 003 5	245 x 190 x 95	2,01 kg	395 x 260 x 400	16,46 kg	1200 x 800 x 1750	618 kg
M - 5 mm	HW-M-185-03	5425 03355 004 2	245 x 190 x 95	1,95 kg	395 x 260 x 400	16,01 kg	1200 x 800 x 1750	601 kg
L - 7 mm	HW-L-185-03	5425 03355 007 3	245 x 190 x 95	2,00 kg	395 x 260 x 400	16,41 kg	1200 x 800 x 1750	616 kg



Les informations contenues dans ce document sont données à titre informatif et ne sont pas contractuelles. Elles peuvent être modifiées à tout moment, sans préavis. Tous droits réservés ARCHIWOOD sprl.

FIXATIONS INVISIBLES

AVEC RENFORT EN ACIER INOXYDABLE

accoya

HardWood Clip®

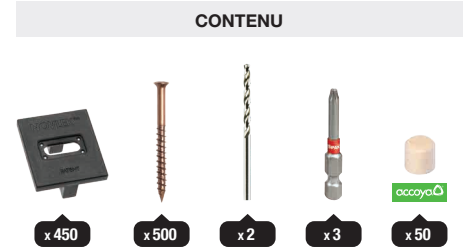
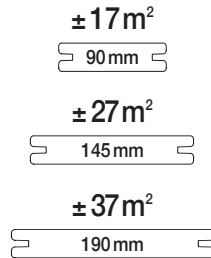

Hardwood Clip®

PRO | ± 27 m²

Evaluation sur base d'une largeur de lames de 140 mm et un entraxe entre lambourdes de 45 cm

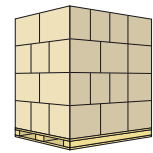
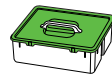

Modèle	Code article	Code EAN	Kit		Carton 3 Kits/Carton		Palette 108 Kits/Palette	
			Dimensions (mm)	Poids	Dimensions (mm)	Poids	Dimensions (mm)	Poids
S - 3 mm	HW-S-450-03	5425 03355 013 4	360 x 270 x 140	4,87 kg	376 x 281 x 400	15,11 kg	1200 x 1000 x 1750	569 kg
M - 5 mm	HW-M-450-03	5425 03355 014 1	360 x 270 x 140	4,78 kg	376 x 281 x 400	14,84 kg	1200 x 1000 x 1750	559 kg
L - 7 mm	HW-L-450-03	5425 03355 017 2	360 x 270 x 140	4,83 kg	376 x 281 x 400	14,99 kg	1200 x 1000 x 1750	565 kg



Les informations contenues dans ce document sont données à titre informatif et ne sont pas contractuelles. Elles peuvent être modifiées à tout moment, sans préavis. Tous droits réservés ARCHIWOOD sprl.



FIXATIONS INVISIBLES
POUR BOIS MODIFIÉS STABLES

SoftWood Clip™



FIXATIONS INVISIBLES

POUR BOIS MODIFIÉS STABLES

AVANTAGES



VISSAGE DES LAMES
SUR LES LAMBOURDES



LAMES RÉVERSIBLES
2 FACES UTILISABLES



FACILE ET RAPIDE À POSER
40% DE GAIN DE TEMPS



EXTRÊME STABILITÉ
PAR TOUS TEMPS



ÉCARTEMENTS RÉGULIERS
ET HOMOGÈNES ENTRE LAMES
EN TOUTE SAISON



ABSORBE LE GONFLEMENT
DES LAMES



GRANDE RÉSISTANCE
MÉCANIQUE



EXTRÊMEMENT DURABLE



QUALITÉ ET PERFORMANCES
SANS COMPROMIS



Guide-vis à 45°

Pour faciliter la pose et garantir un angle
de vissage parfait.



Coque en résine plastique

Polymère hautes performances pour répondre aux sollicitations mécaniques et physiques auxquelles la fixation sera soumise.

Nervures d'accroche

Maintient la fixation en place lors de son vissage.

Cale d'écartement intégrée

Garantit un écartement approprié, constant et régulier entre les lames. Son design est conçu pour absorber le gonflement des lames sans endommager le bois.

2 épaisseurs disponibles : 5 et 7 mm.



Finition noire antireflet

Garantit une parfaite résistance aux U.V. ainsi qu'une totale discrétion. Ne réfléchit pas les rayons du soleil et la lumière.



Vis en acier inoxydable A2 AISI 304

Haute résistance au brouillard salin.
Inox de couleur "Antique", dans la masse.



Tête réduite

Ailettes de freinage, empreinte Torx
SPAX T-STAR plus.

Profil de filet ondulé SPAX

Pointe CUT

Pour un vissage rapide et sûr.



Cliquez sur la photo pour visionner la vidéo

UTILISATION

Les fixations invisibles SoftWood Clip™ sont spécialement conçues pour la pose de terrasses et bardages en bois modifiés stables tels que pin et frêne thermotraités, Accoya®, Kebony®, bambou, etc.

Les fixations SoftWood Clip™ garantissent dans le temps une parfaite stabilité, une esthétique haut de gamme et une grande durabilité.

Vissage des lames sur les lambourdes

Stabilité et contrôle de la direction du gonflement et du retrait de la lame garantis.

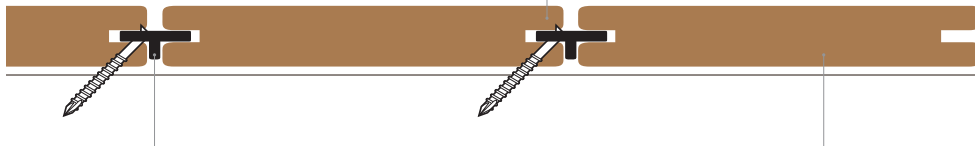

Profil réversible

Les 2 faces sont utilisables.



Cale d'écartement intégrée

Absorbe le gonflement du bois.

2 épaisseurs disponibles pour garantir un écartement approprié entre les lames.



Remplacement facile d'une lame après la pose.

UTILISATION*	BOIS TROPICAUX	BOIS FEUILLUS		BOIS MODIFIÉS			
		CHÊNE CHÂTAIGNIER	BOIS RÉSINEUX	ACCOYA®	KEBONY®	THERMO-TRAITÉ	BAMBOU
Résidentiel	✗	✗	✗	✓	✓	✓	✓
Public / Commercial	✗	✗	✗	✓	✓	✗	✓
Bord de mer	✗	✗	✗	✓	✓	✓	✓
Terrasses	✗	✗	✗	✓	✓	✓	✓
Plages de piscine	✗	✗	✗	✓	✓	✓	✓
Bardages	✗	✗	✗	✓	✓	✓	✓

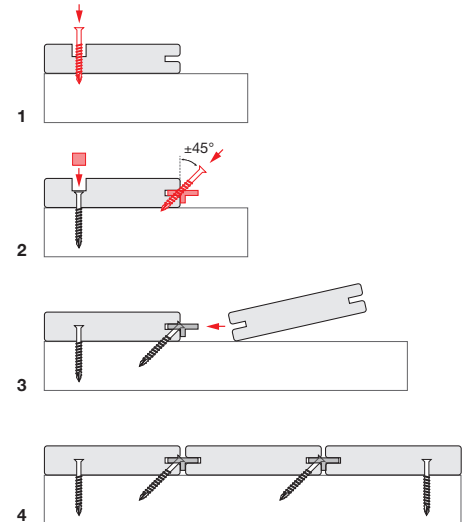

* Respecter scrupuleusement les exigences liées à l'essence choisie (NF B 54-040), les exigences des normes et des réglementations en vigueur (notamment NF DTU 51.4 et 41.2), les valeurs maximales d'élanement (largeur/épaisseur), les instructions de pose et de rainurage, les instructions des fabricants, les règles de l'Art et les bonnes pratiques. Certaines essences doivent être utilisées avec une attention toute particulière ou sont à proscrire, en raison, notamment, de leur caractère instable, de l'amplitude de leurs mouvements, de leur fragilité ou de certaines caractéristiques propres qui pourraient engendrer des désordres au niveau de l'ouvrage. Pour plus d'informations, adressez-vous à votre revendeur, votre fournisseur de bois ou écrivez-nous à info@novlek.com.

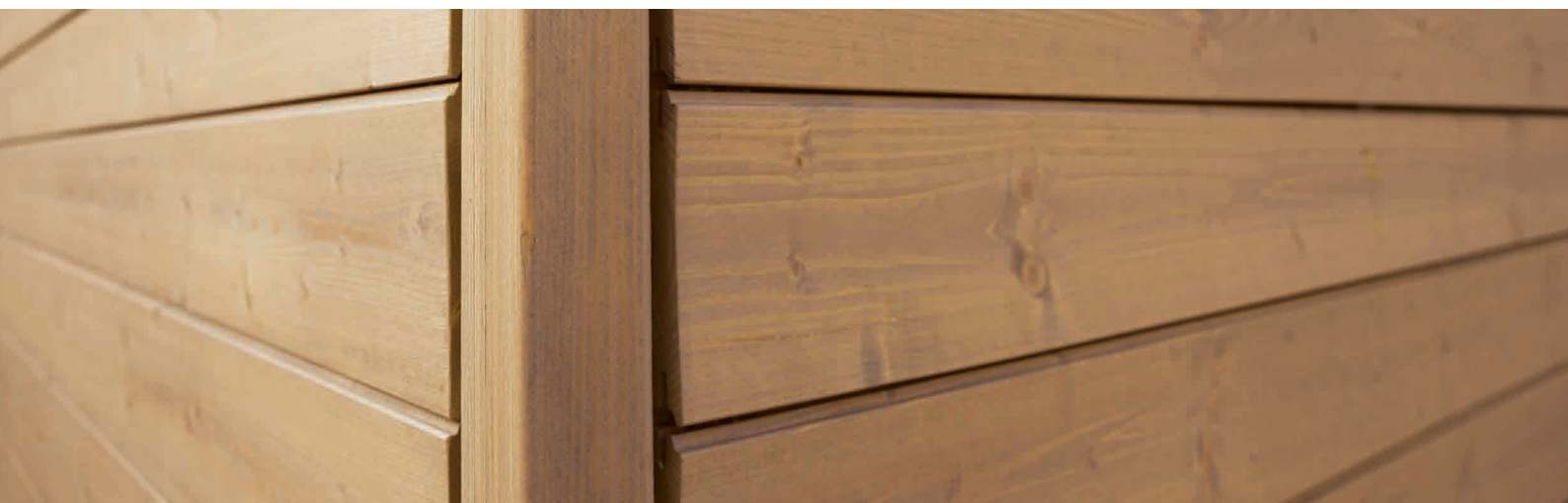

FIXATIONS INVISIBLES

POUR BOIS MODIFIÉS STABLES

2 TAILLES POUR GARANTIR UN ÉCARTEMENT APPROPRIÉ ENTRE LES LAMES

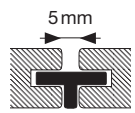
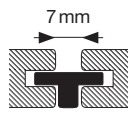

Modèles	M	L
Ecartement entre lames lors de la pose	 <p>5 mm</p>	 <p>7 mm</p>
Gonflement max. admis	4 mm	6 mm
Retrait max. admis	9 mm	8 mm
Matériau	Polyamide High Impact	Polyamide High Impact
Couleur	Noir antireflet	Noir antireflet
Résistance aux U.V.	Oui	Oui
Résistance aux hautes et basses températures	Excellente	Excellente



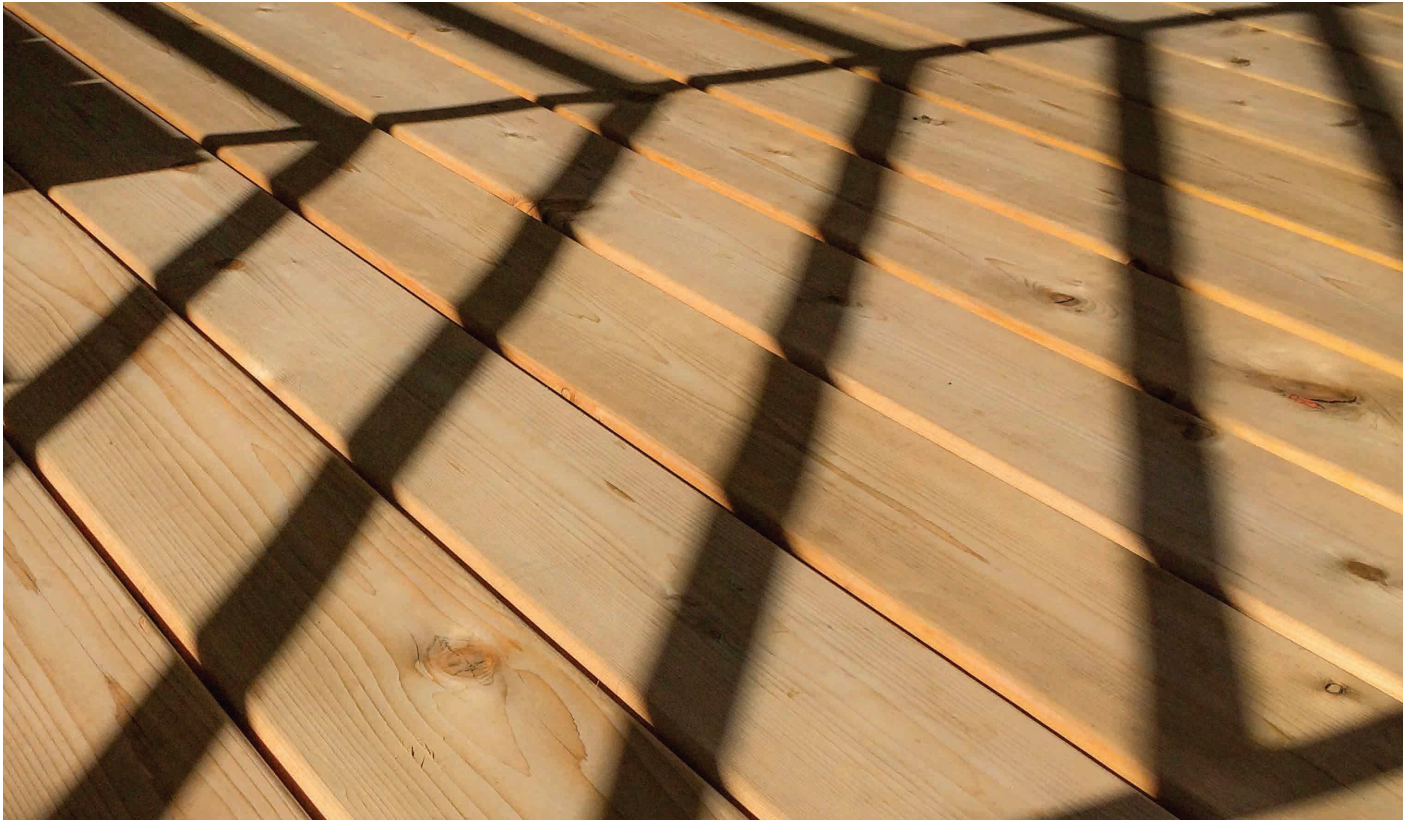

PROFILS

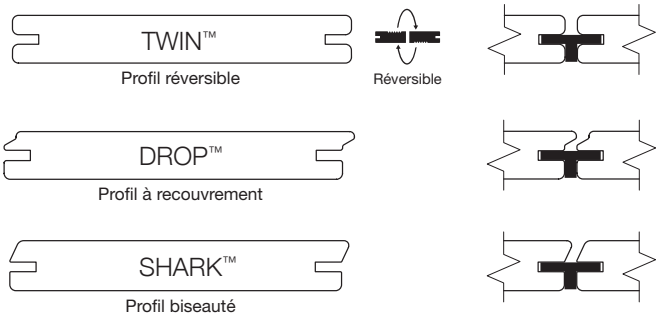

	TWIN™	DROP™	SHARK™
Terrasse	•	•	•
Bardage vertical	•	•	•
Bardage horizontal	Abrité ou intérieur	•	•

Existent en différentes finitions, épaisseurs, à partir de 20 mm, et largeurs, jusqu'à 145 mm. Au-delà, au cas par cas, selon l'essence, l'épaisseur, les conditions de pose, etc.

RAINURAGE



Rainurage sur toute la longueur, à la raboteuse 4 faces ou à la toupie.



Rainurage local, à la fraiseuse à rainurer (de type Lamello®) ou à la défonceuse.

FIXATIONS INVISIBLES

POUR BOIS MODIFIÉS STABLES

UTILISATION EN BARDAGE



Les fixations invisibles SoftWood Clip™ garantissent facilité et rapidité de pose des lames de bardage grâce à la cale d'écartement intégrée qui garantit automatiquement le bon écartement entre elles mais aussi leur parfait parallélisme.

Le fait que les lames soient vissées sur leurs supports par les fixations SoftWood Clip™ facilite grandement la mise en œuvre mais garantit également la résistance, la stabilité et l'esthétique dans le temps du revêtement de façade.

SoftWood Clip™ leur garantit un ancrage solide qu'elles soient posées horizontalement ou verticalement.

Les différents profils techniques disponibles pour SoftWood Clip™ offrent une solution pour chaque projet de bardage, qu'il soit à joints fermés ou à claire-voie, résidentiel ou public.

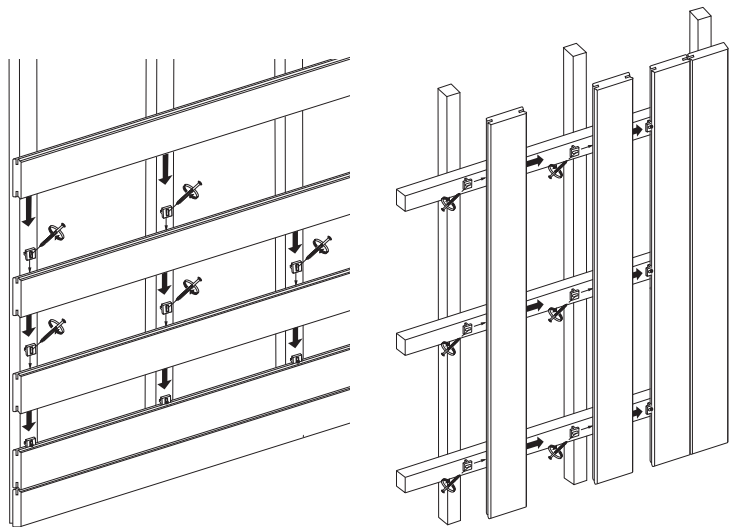



FIXATIONS INVISIBLES POUR BOIS MODIFIÉS STABLES



- ± 8m²
90mm
- ± 11m²
120mm
- ± 12m²
140mm

CONTENU

- x 200
- x 200
- x 1
- x 2

Softwood Clip™ CLASSIC | ± 12m²

Evaluation sur base d'une largeur de lames de 140 mm et un entraxe entre lambourdes de 45 cm

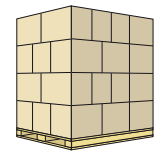

Modèle	Code article	Code EAN	Kit		Carton 8 Kits/Carton		Palette 288 Kits/Palette	
			Dimensions (mm)	Poids	Dimensions (mm)	Poids	Dimensions (mm)	Poids
M - 5 mm	SW-M-200-12	5425 03355 030 1	245 x 190 x 95	1,55 kg	395 x 260 x 400	12,90 kg	1200 x 800 x 1750	489 kg
L - 7 mm	SW-L-200-12	5425 03355 031 8	245 x 190 x 95	1,57 kg	395 x 260 x 400	13,03 kg	1200 x 800 x 1750	494 kg



Les informations contenues dans ce document sont données à titre informatif et ne sont pas contractuelles. Elles peuvent être modifiées à tout moment, sans préavis. Tous droits réservés ARCHIWOOD sprl.



FIXATIONS INVISIBLES POUR BOIS MODIFIÉS STABLES



- ± 3m²
90 mm
- ± 4m²
120 mm
- ± 5m²
140 mm

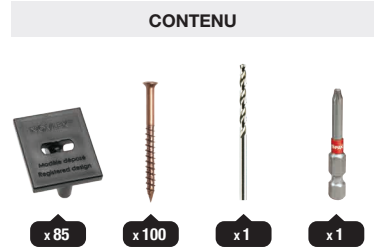

Fixations et connecteurs

Softwood Clip™ **MINI | ± 5 m²**

Evaluation sur base d'une largeur de lames de 140 mm et un entraxe entre lambourdes de 45 cm

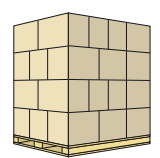

Modèle	Code article	Code EAN	Kit		Carton 3 Kits/Carton		Palette 168 Kits/Palette	
			Dimensions (mm)	Poids	Dimensions (mm)	Poids	Dimensions (mm)	Poids
M - 5 mm	SW-M-85-12	5425 03355 052 3	155 x 120 x 125	0,74 kg	365 x 160 x 135	2,34 kg	1200 x 800 x 690	156 kg
L - 7 mm	SW-L-85-12	5425 03355 053 0	155 x 120 x 125	0,75 kg	365 x 160 x 135	2,38 kg	1200 x 800 x 690	158 kg



Les informations contenues dans ce document sont données à titre informatif et ne sont pas contractuelles. Elles peuvent être modifiées à tout moment, sans préavis. Tous droits réservés ARCHIWOOD sprl.



FIXATIONS INVISIBLES
POUR LAMES STANDARDS

Roots



FIXATIONS INVISIBLES

POUR LAMES STANDARDS



AVANTAGES



POUR LAMES STANDARDS
BOIS STABLES ET
MOYENNEMENT STABLES



PARFAITE VENTILATION DES
SOUS-FACES DES LAMES
PAS DE RÉTENTION D'EAU



TRÈS FACILE À POSER



EXTRÊME STABILITÉ
PAR TOUS TEMPS



PROTECTION DE LA
LAMBOURDE PAR CAPOTAGE



RÉUTILISABLE
APRÈS DÉMONTAGE



RÉSISTANCE MÉCANIQUE
EXCEPTIONNELLE



FIXATIONS ET LAMBOURDES
PARFAITEMENT INVISIBLES



QUALITÉ ET PERFORMANCES
SANS COMPROMIS

Design exclusif

Le design original de la fixation lui garantit une très grande rigidité et résistance mécanique tout en offrant une surface d'appui maximale de la lame sur son support.

Fourchettes d'assemblage

Conçues pour faciliter le guidage et l'assemblage des lames entre elles.

Butées de positionnement

Garantissent une mise en place extrêmement rapide et précise de la fixation pour son vissage sur la lame.

Capot de protection de la lambourde

Couvre intégralement la lambourde au niveau des espacements entre lames pour la protéger contre l'eau et la rendre invisible.

Identification des pièces

Afin de faciliter la pose et d'éviter les erreurs, chaque composant est identifié par un chiffre (1, 2, 3 et 4) et/ou sa fonction (START, END) gravé.

Matériau renforcé hyper résistant et durable

Matériau technique renforcé à la fibre de verre pour garantir une extrême résistance et rigidité ainsi qu'une grande durabilité et résistance aux U.V. Finition noire antireflet pour une parfaite discrétion.

Trou pour le vissage de la fixation

Pour le vissage de la fixation sur la lambourde.

Dispositif pour la ventilation du bois

Un dispositif pour le décollement des lames, combiné avec une multitude de découpes et d'ajourages dans la fixation, garantit la parfaite ventilation de la sous-face des lames et de la face supérieure des lambourdes.

Brevet en cours

Puits de vissage avec guide

Conçus pour accueillir et guider le foret étagé de pré-perçage (fourni). Chanfrein pour le logement de la tête de la vis.

Vis en acier inoxydable A2 AISI 304

Vis SPAX® en inox A2 fournies dans chaque kit.

Foret étagé de pré-perçage

Fourni dans chaque boîte. Le foret étagé est spécialement conçu pour garantir automatiquement la profondeur de perçage adéquate, sans risque de transpercer la lame.





Cliquez sur la photo pour visionner la vidéo

UTILISATION

FACILE À POSER DE LA PREMIÈRE À LA DERNIÈRE LAME

Les fixations Roots sont fournies avec des accessoires étudiés pour que la pose soit **facile** de la première à la dernière lame. Toutes les pièces et fixations sont identifiables grâce à un marquage de grande taille gravé dans la matière.

Afin de satisfaire à l'obligation de pré-perçage avec les essences tropicales, un foret étagé à butée a été conçu pour éviter de transpercer la lame tout en pré-perçant sur toute la longueur de la vis.



Pièce de départ (START)

La pièce de départ, identifiable par sa gravure START, garantit un débord latéral de 10 mm tel qu'exigé par la norme NF DTU 51.4. Elle est conçue pour accueillir la fixation de première lame.



Fixation de première lame

La fixation de première lame, fournie dans chaque boîte, est conçue pour venir s'emboîter parfaitement dans la pièce de départ (START) et garantir ainsi une parfaite mise en place de la première lame.



Pièce de fin (END)

La pièce de fin, identifiable par sa gravure 4-END, permet la pose facile de la dernière lame, jusqu'à une largeur de 70 mm. Elle garantit un débord latéral de 10 mm tel qu'exigé par la norme NF DTU 51.4.



Foret étagé à butée

Le foret de pré-perçage à butée fixe est conçu spécialement pour éviter de transpercer la lame et assurer une pose rapide, respectueuse des exigences en matière de pré-perçage des lames. Il est fabriqué en acier HSS taillé-meulé.

UTILISATION*	BOIS TROPICAUX	BOIS RÉSINEUX	ACCOYA®	KEBONY®	THERMO-TRAITÉS	BAMBOU
Épaisseur minimale des lames admise	21 mm	26 mm	20 mm	20 mm	20 mm	20 mm
Résidentiel	✓	✓	✓	✓	✓	✓
Public / Commercial	✓	✓	✓	✓	✗	✓
Bord de mer	✓	✓	✓	✓	✓	✓
Terrasses	✓	✓	✓	✓	✓	✓
Plages de piscine	✓	✓	✓	✓	✓	✓

* Respecter scrupuleusement les conclusions et préconisations du dossier d'évaluation produit réalisé par le FCBA (voir CONFORMITÉ) ainsi que les exigences liées à l'essence choisie (NF B 54-040), les exigences des normes et des réglementations en vigueur (notamment NF DTU 51.4), les instructions de pose fournies, les règles de l'Art et les bonnes pratiques. Pour plus d'informations, adressez-vous à votre revendeur, votre fournisseur de bois ou écrivez-nous à info@novlek.com.

DÉMONTAGE ET REMONTAGE FACILE

En cas de besoin, le platelage peut être démonté et remonté facilement. Les fixations peuvent être récupérées pour le remontage ou pour la pose d'autres lames.

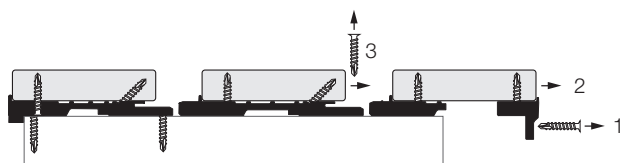

REMPACEMENT FACILE D'UNE LAME APRÈS LA POSE

Le remplacement d'une ou plusieurs lames, localement, est très facile à réaliser et ne nécessite pas le démontage de l'ensemble des lames pour y accéder. Les instructions de pose fournies dans chaque boîte expliquent de manière détaillée chacune des étapes, du retrait de la lame à remplacer jusqu'à la pose de la nouvelle lame.

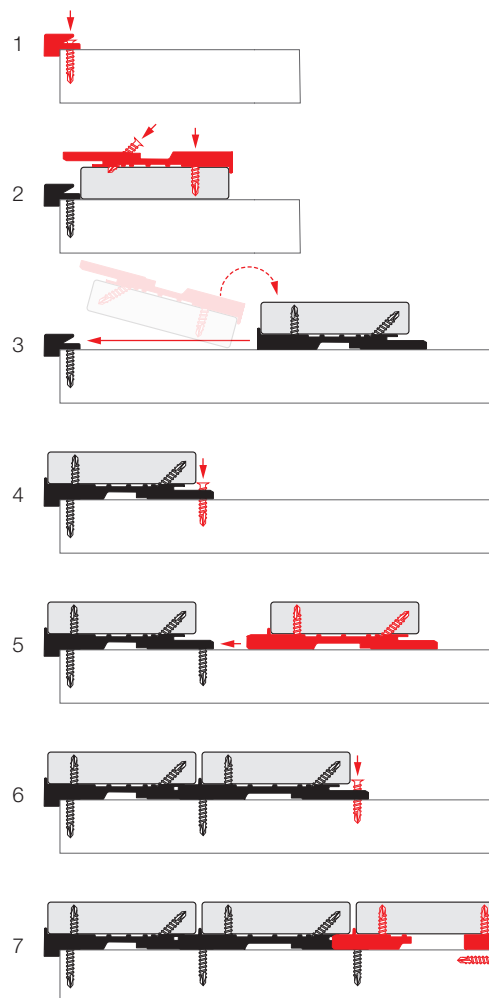

FIXATIONS INVISIBLES

POUR LAMES STANDARDS



RETOURNER & FIXER (FLIP & FIX)

2 ACTIONS POUR UNE POSE FACILE

Les fixations Roots sont faciles à poser. Elles ne nécessitent que 2 actions successives et répétitives, **retourner & fixer**.

Les fixations sont vissées sur le dessous des lames. Elles sont ensuite vissées "classiquement" dans la lambourde d'un seul côté de la fixation. L'autre côté est maintenu par un système assimilable au fonctionnement par "rainure et languette" avec la fixation adjacente.



1. Retourner & fixer

Retourner la lame pour présenter la face inférieure au-dessus. Vissage de la fixation Roots sur la lame.



2. Retourner

Retourner la lame et l'introduire dans la fixation adjacente.



3. Fixer

Vissage "classique" de la fixation Roots sur la lambourde.



PROTECTION

ROOTS AUGMENTE LA DURÉE DE VIE DE LA TERRASSE

L'augmentation de la durée de vie d'une terrasse peut se faire en travaillant sur sa conception pour réduire les zones de rétention de l'eau. De manière générale, plus l'eau est drainée en tout point et plus le bois (lames, lambourdes) est ventilé, y compris en sous-face, meilleure sera la durée de vie.

La norme NF DTU 51.4 s'est penchée sur cette problématique en définissant 6 exigences de conception à respecter pour atteindre cet objectif (conception dite « élaborée »).

Les fixations Roots permettent de satisfaire à deux des exigences de la conception élaborée : elles génèrent automatiquement un décalage supérieur à 3 mm entre lames et lambourdes pour assurer une bonne ventilation et elles imposent un double lambourdage systématique pour les joints en bout de lames afin de permettre un écoulement de l'eau plus efficace.

De plus, la protection de la lambourde entre les lames est assurée par le dispositif d'emboîtement des deux fixations adjacentes qui forme un capotage.

Grâce à ces caractéristiques, les fixations Roots améliorent significativement la durée de vie et la stabilité dans le temps du platelage et réduisent le risque de tuilage des lames.

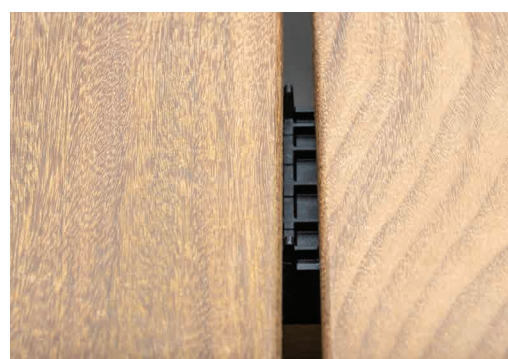
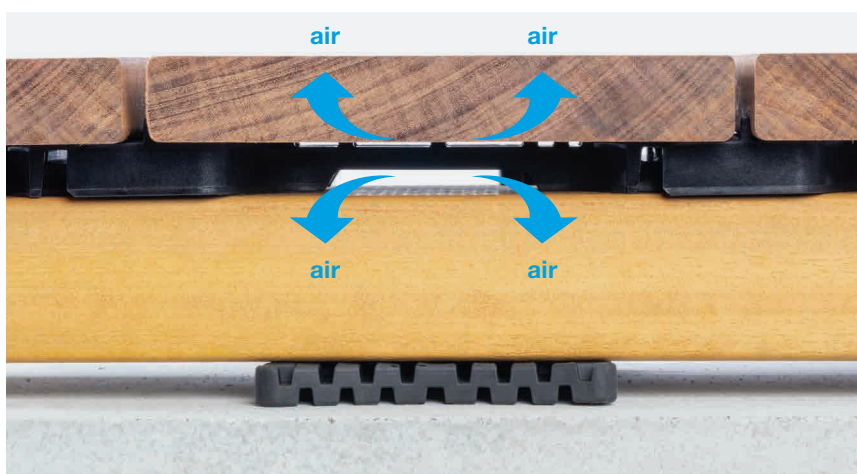

Protection de la lambourde grâce au capotage formé par le dispositif d'emboîtement des deux fixations adjacentes qui recouvre intégralement la lambourde au niveau des espacements entre lames et la rend totalement invisible.

ROOTS PARTENAIRE IDÉAL DES BORDS DE MER

Toutes les vis en inox A2 de Roots sont positionnées sous les lames et sont donc complètement protégées et isolées de tout contact avec les ambiances salines, corrosives et agressives.

CONFORMITÉ - LAMES TROPICALES ET RÉSINEUSES STABLES ET MOYENNEMENT STABLES

DTU 51.4 Exigences en matière de fixation pour lames de terrasse

Le système de fixation invisible Roots a fait l'objet d'une évaluation technique par la FCBA attestant de sa conformité par rapport aux exigences des normes NF DTU 51.4 et NF B54-040 en matière de fixation pour lames de platelage.

Résistance à l'arrachement : FCBA-2019.175.2230

Comportement en stabilité : FCBA-2020.175.3290

Les fixations Roots satisfont pleinement aux différents critères et seuils d'acceptabilité définis dans les normes NF DTU 51.4 et NF B54-040 pour une utilisation avec des lames tropicales et résineuses stables et moyennement stables.

Conception élaborée selon la norme NF DTU 51.4

Les fixations Roots répondent à deux critères de la conception élaborée telle que définie par la norme NF DTU 51.4 :

- l'interposition d'une cale d'épaisseur supérieure ou égale à 3 mm entre la lame de platelage et la lambourde
- la réalisation systématique d'un double lambourdage à la jonction des extrémités de lames posées bout à bout



FIXATIONS INVISIBLES

POUR LAMES STANDARDS



CARACTÉRISTIQUES

Largeur de lame admise	140-145 mm
Épaisseur de la fixation	13,50 mm
Matériau	Polypropylène et fibre de verre
Couleur	Noir antireflet
Résistance aux U.V.	Oui
Résistance aux hautes et basses températures	Excellente
Vis fournies	SPAX® Acier inoxydable A2 AISI 304
Accessoires fournis	Pièce de départ, pièce de fin, fixation de première lame, foret étagé à butée, embout torx





FIXATIONS INVISIBLES

POUR LAMES STANDARDS



Roots

Cliquez sur la photo pour visionner la vidéo

ESSENCES ADMISES AVEC LA FIXATION ROOTS

BOIS TROPICAUX ET BOIS MODIFIÉS

Les essais de résistance à l'arrachement et de stabilité conduits par le FCBA sur plusieurs configurations de platelage associant des lames et des lambourdes tropicales aux fixations Roots ont permis d'établir une liste d'essences admises dont l'utilisation avec les fixations Roots satisfait aux critères et exigences des deux normes de référence pour la construction de platelages extérieurs, la NF DTU 51.4 et NF B 54-040.

Roots

Essences tropicales admises pour une utilisation avec la fixation Roots**

Essences (dépourvues d'aubier)	Séchage	Stabilité	Largeur de lame admise	Épaisseur minimale admise pour une largeur de lame de 145 mm ***
Bangkirai	KD	MS	140 - 145 mm	min. 21 mm*
Cumaru	KD	MS		min. 21 mm
Doussié	AD/KD	S		min. 21 mm
Ipé	AD/KD	S		min. 21 mm
Itauba	AD/KD	MS		min. 21 mm*
Kapur	AD/KD	MS		min. 24 mm
Merbau	AD/KD	S		min. 21 mm
Moabi	AD/KD	MS		min. 24 mm
Padouk	AD/KD	S		min. 21 mm
Teck	AD/KD	S		min. 21 mm

S = Stable / MS = Moyennement Stable

Les exigences de la norme NF DTU 51.4 et NF B54-040 doivent être respectées.

* Bon comportement démontré lors des essais de stabilité réalisés par le FCBA (FCBA N° 2020.175.3290).

** Seules les essences stables et moyennement stables au sens de la NF B 54-040 sont autorisées, moyennant le respect des élancements prescrits, hormis pour le Bangkirai et l'Itauba (voir * ci-dessus). La fixation Roots n'est pas adaptée pour une utilisation avec les essences peu stables.

*** Épaisseur mesurée à l'humidité cible de 20 %, selon NF B54-040.

Bois modifiés admis pour une utilisation avec la fixation Roots

Bois modifiés (hors NF DTU 51.4, excepté Accoya®)	Stabilité	Largeur de lame admise	Épaisseur minimale admise pour la fixation Roots
Accoya®	S	140 - 145 mm	min. 20 mm
Kebony®	S		min. 20 mm
Bois thermo-traités (frêne, pin, etc.)	S		min. 20 mm
Bambou	S		min. 20 mm





Cliquez sur la photo pour visionner la vidéo

ESSENCES ADMISES AVEC LA FIXATION ROOTS BOIS RÉSINEUX

La version Roots spécifique pour la combinaison lames et lambourdes résineuses a été développée afin de répondre parfaitement aux caractéristiques et propriétés de ces essences dont les fibres sont extrêmement tendres et écartées et la masse volumique beaucoup plus faible que celle des essences tropicales.

Dans cette configuration, afin de pouvoir résister aux efforts d'arrachement exigés de minimum 100 daN et de garantir un comportement en stabilité satisfaisant vis-à-vis des exigences de la norme NF DTU 51.4, la fixation Roots Résineux dispose de 3 points de vissage sous les lames (contre 2 pour Roots Tropicaux) et d'une vis inox SPAX® de diamètre et de longueur supérieurs (5x35 contre 4,5x30 pour Roots Tropicaux).

Les essais de résistance à l'arrachement et de stabilité conduits par le FCBA sur plusieurs configurations de platelage associant des lames et des lambourdes en essences résineuses aux fixations Roots ont permis d'établir une liste d'essences admises dont l'utilisation avec les fixations Roots satisfait aux critères et exigences des deux normes de référence pour la construction de platelages extérieurs, la NF DTU 51.4 et NF B 54-040.

Essences résineuses admises pour une utilisation avec la fixation Roots**

Essences	Aptitude aux classes d'emplois		Stabilité	Largeur de lame admise	Épaisseur minimale admise
	3.2	4			
Douglas	oui	non	MS	140 - 145 mm	min. 26 mm
Mélèze	oui	non	MS		min. 26 mm
Pin traité pour une utilisation en classe d'emploi 4	oui	oui	MS		min. 26 mm

S = Stable / MS = Moyennement Stable

Les exigences de la norme NF DTU 51.4 et NF B54-040 doivent être respectées.

ROOTS ET LA CONCEPTION ÉLABORÉE

Lors des essais de validation, le FCBA a reconnu que le principe des fixations Roots permet de répondre à deux critères de la conception élaborée de la norme NF DTU 51.4 : les fixations génèrent une cale d'épaisseur supérieure à 3 mm entre lames et lambourdes, le principe implique un double lambourdage systématique pour la gestion des joints en bout de lames.

C'est pourquoi les fixations Roots constituent une solution idéale pour les platelages exposés en Douglas ou Mélèze.

Même traitées, ces deux essences de classe d'emploi naturelle 3.2, ne sont pas compatibles avec une utilisation nécessitant la classe d'emploi 4, excepté si une conception élaborée, au sens du DTU 51.4 (6 critères à respecter), est réalisée.



FIXATIONS INVISIBLES POUR LAMES STANDARDS

BOIS TROPICAUX ET BOIS MODIFIÉS



CONTENU

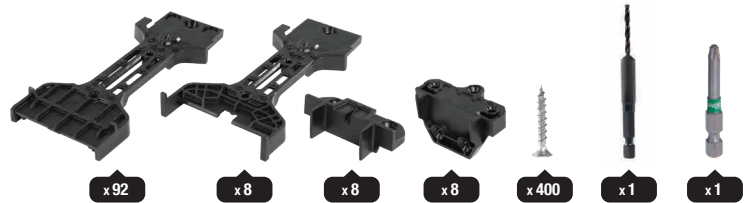

Roots

Lames 140-145 mm | ± 6 m²

Evaluation sur base d'une largeur de lames de 140 mm et un entraxe entre lambourdes de 45 cm

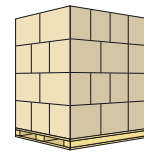
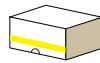

Modèle	Code article	Code EAN	Kit		Palette 50 Kits/Palette	
			Dimensions (mm)	Poids	Dimensions (mm)	Poids
140-145	RTS-0145-100-01	5425 03355 080 6	510 x 360 x 175	6,50 kg	1200 x 1000 x 1900	350 kg



FCBA N° 2019.175.2330
FCBA N° 2020.175.3290



FIXATIONS INVISIBLES POUR LAMES STANDARDS

BOIS RÉSINEUX



CONTENU

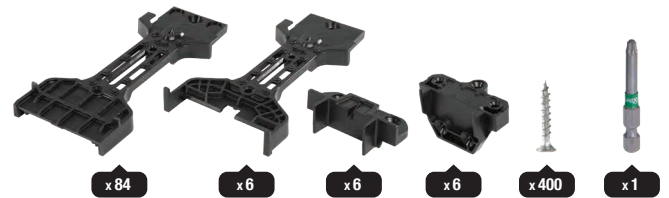

Fixations et connecteurs

Roots

Lames 140-145 mm | ± 5 m²

Evaluation sur base d'une largeur de lames de 140 mm et un entraxe entre lambourdes de 45 cm

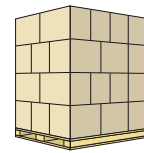
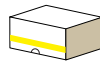

Modèle	Code article	Code EAN	Kit		Palette 50 Kits/Palette	
			Dimensions (mm)	Poids	Dimensions (mm)	Poids
140-145	RTS-0145-090-02	5425 03355 081 3	510 x 360 x 175	6,50 kg	1200 x 1000 x 1900	350 kg



FCBA N° 2019.175.2230
FCBA N° 2020.175.3290



Les informations contenues dans ce document sont données à titre informatif et ne sont pas contractuelles. Elles peuvent être modifiées à tout moment, sans préavis. Tous droits réservés ARCHIWOOD sprl.



CONNECTEURS POUR DALLES

Square Clip™

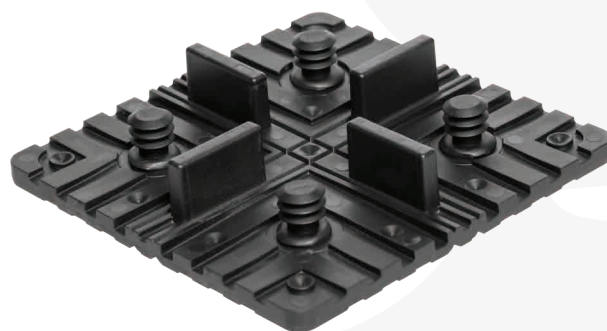

CONNECTEURS POUR DALLES

AVANTAGES



FACILE ET RAPIDE À POSER
ET À DÉMONTER



DALLES FIXÉES
LES UNES AUX AUTRES



RÉUTILISABLE
APRÈS DÉMONTAGE



DISPOSITIF POUR L'ÉVACUATION
DE L'EAU



ÉCARTEMENT AUTOMATIQUE
ET RÉGULIER DES DALLES



ABSORBE LES MOUVEMENTS
NATURELS DU BOIS



PARFAITEMENT INVISIBLE



RÉSISTANCE MÉCANIQUE
EXCEPTIONNELLE



EXTRÊMEMENT DURABLE

Gabarit de pose

La base du connecteur (sans les tétons) sert de gabarit pour le positionnement et le perçage des trous de fixation aux 4 coins sur le dessous de la dalle.



Téton d'assemblage amovible en élastomère

Clip de fixation flexible en forme de sapin conçu pour absorber les mouvements naturels du bois. Il permet de fixer fermement le connecteur à la dalle. Permet le démontage des dalles.

Guides de coupe

Le connecteur se coupe facilement en 2 ou en 4 pour réaliser les bords extérieurs et les coins de la terrasse.



1/2 connecteur avec cales d'écartement



1/4 de connecteur sans cale d'écartement

Canaux pour l'évacuation de l'eau et la ventilation

Une multitude de canaux orientés avec pente de 2 à 3% recouvrent la surface du connecteur afin d'évacuer efficacement l'eau et d'assurer la ventilation de la dalle. Tout risque de confinement d'eau sur le connecteur est écarté. Les dalles sont gardées parfaitement au sec et leur durée de vie augmentée.

Repères de vissage

Le connecteur peut être vissé sur son support pour éviter tout risque de déplacement. 17 repères de vissage sont répartis sur toute sa surface.

Cales d'écartement et de positionnement

Garantit un écartement automatique, régulier et constant de 5 mm entre les dalles.

Canaux pour l'évacuation de l'eau

Une multitude de canaux orientés recouvrent le dessous du Square Clip™ afin d'assurer l'écoulement et l'évacuation de l'eau entre le connecteur et le sol.

Base du connecteur

Fabriquée en polypropylène hautes performances pour garantir une résistance à la compression hors norme.

Arrêtes arrondies

Les arrêtes sur le dessous du connecteur sont arrondies pour éviter le poinçonnement de la surface du support.



Cliquez sur la photo pour visionner la vidéo

UTILISATION

Aussi facile à démonter qu'à installer, le Square Clip™ offre la possibilité de modifier et de réorganiser à l'infini l'assemblage des dalles de terrasse ou de plancher. Les dalles sont fermement fixées les unes aux autres, sans risque de se déplacer.



Le Square Clip™ peut être posé ou vissé directement sur le support (sol, lambourde, plot, etc.). Le retrait d'une dalle s'effectue sans devoir démonter l'ensemble des dalles et sans endommager le connecteur.



Gabarit de pose

La base du Square Clip™ sert de gabarit de pose pour le positionnement et le perçage des trous pour la mise en place des connecteurs, aux 4 coins sur le dessous de la dalle. Certains fabricants proposent des dalles pré-perçées en usine.



Mise en place des tétons dans la base

Les tétons se clipsent simplement dans la base. Ils sont conçus pour être facilement clipsables mais difficilement déclipsables pour éviter qu'ils ne ressortent au moment de leur mise en place dans la dalle.



Mise en place du connecteur

La forme en sapin des tétons en élastomère garantit une mise en place facile et rapide tout en assurant le serrage et le maintien optimal du connecteur dans la dalle.



Les dalles sont isolées du sol

Grâce au Square Clip™ les dalles sont isolées du sol ou de leur support ce qui évite qu'elles ne soient en contact prolongé avec l'eau ou l'humidité. Square Clip™ garantit une plus grande stabilité et longévité.

ÉCARTEMENTS RÉGULIERS ET CONSTANTS



Le connecteur Square Clip™ est parfaitement invisible. Pour que rien ne dépasse sur le périmètre extérieur, les cales d'écartement intégrées peuvent être coupées.

CONNECTEURS POUR DALLES

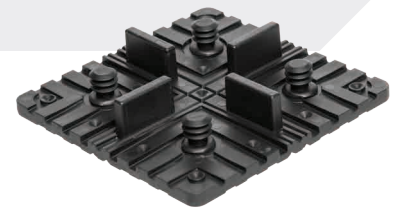

CONTENU



Square Clip™

4 pièces | ± 1 m²

Dalles : 50 cm x 50 cm

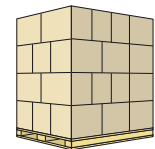

Modèle	Code article	Code EAN	Sachet		Carton 30 Sachets/Carton		Palette 1080 Sachets/Palette	
			Dimensions (mm)	Poids	Dimensions (mm)	Poids	Dimensions (mm)	Poids
PP	SQ-04-01	5425 03355 060 8	177 x 45 x 260	0,24 kg	395 x 260 x 400	7,57 kg	1200 x 800 x 1750	298 kg



Les informations contenues dans ce document sont données à titre informatif et ne sont pas contractuelles. Elles peuvent être modifiées à tout moment, sans préavis. Tous droits réservés ARCHIWOOD sprl.

CONNECTEURS POUR DALLES

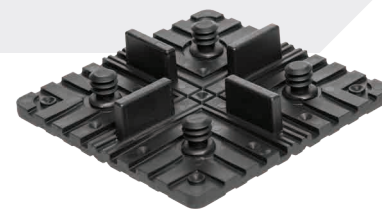

CONTENU



x 40



x 160

Square Clip™

40 pièces | ± 10 m²

Dalles : 50 cm x 50 cm

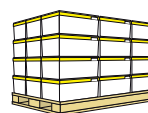

Modèle	Code article	Code EAN	Seau		Palette 72 Seaux/Palette	
			Dimensions (mm)	Poids	Dimensions (mm)	Poids
PP	SQ-040-01	5425 03355 062 2	390 x 240 x 205	2,72 kg	1200 x 800 x 1710	221 kg



Les informations contenues dans ce document sont données à titre informatif et ne sont pas contractuelles. Elles peuvent être modifiées à tout moment, sans préavis. Tous droits réservés ARCHIWOOD sprl.

CONNECTEURS POUR DALLES

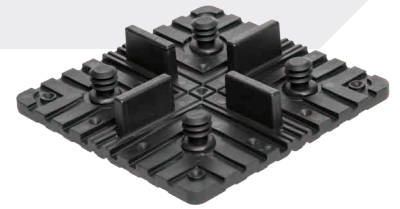

CONTENU

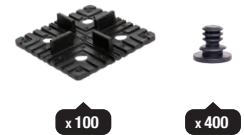

Square Clip™

100 pièces | ± 25 m²

Dalles : 50 cm x 50 cm

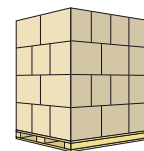

Modèle	Code article	Code EAN	Carton		Palette 36 Cartons/Palette	
			Dimensions (mm)	Poids	Dimensions (mm)	Poids
PP	SQ-100-01	-	395 x 260 x 240	5,84 kg	1200 x 800 x 1110	235 kg



Les informations contenues dans ce document sont données à titre informatif et ne sont pas contractuelles. Elles peuvent être modifiées à tout moment, sans préavis. Tous droits réservés ARCHIWOOD sprl.



VIS SPAX® 4X45 INOX A2

CUT T15



AVANTAGES



INOX A2 AISI 304



QUALITÉ ET PERFORMANCES
SANS COMPROMIS



MADE IN GERMANY

T-STAR PLUS

Logement optimal de l'embout et meilleur guidage.
Grande précision d'ajustage.
Parfaite transmission du couple de vissage.



Tête réduite

Combine un maximum de discrétion et une grande résistance mécanique.
Ailettes de freinage.

Inox A2

Acier inoxydable de qualité exceptionnelle.
Très grande résistance au brouillard salin.
Revêtement antiriflection.



Couleur antique

L'acier inoxydable est coloré dans la masse.
La couleur est inaltérable.
Garantit un maximum de discrétion et réduit considérablement la réflexion de la lumière ou des rayons du soleil.

Profil ondulé

Garantit un vissage rapide et sûr.

Pointe CUT

Positionnement très précis de la vis et amorçage rapide de la coupe des fibres du bois.
Permet le vissage sans avant-trou (se conformer aux normes en vigueur et aux instructions du matériel mis en œuvre).
Réduit efficacement l'épaisseur du bois.

Embout T-STAR plus T15 - 50 mm

L'embout SPAX Bit T-STAR plus d'une longueur de 50 mm peut être serré directement dans le mandrin de la visseuse.
Grande précision d'ajustage et meilleur guidage qu'un embout de 25 mm.



UTILISATION

La vis SPAX® 4x45 en inox A2 est exclusive à NÖVLEK®.

Elle a été conçue spécifiquement pour les fixations invisibles HardWood Clip® et SoftWood Clip™ pour terrasses et bardages en bois. Ses caractéristiques en font également une excellente et très discrète vis pour la pose des lames de bardages en bois.

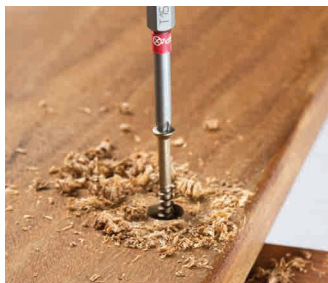
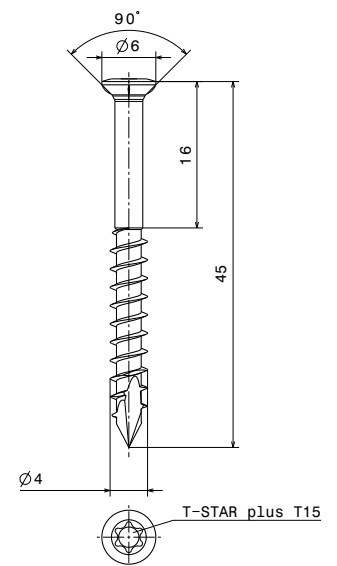

Embout de vissage T-STAR plus T15 de 50 mm

Pour offrir un maximum de confort de pose et garantir une grande précision et efficacité de mise en oeuvre, les vis SPAX® 4x45 inox A2 CUT T15 sont fournies avec embout de vissage T-STAR plus de 50 mm de longueur.



Conçue pour HardWood Clip® et les bois durs

La vis exclusive SPAX® 4x45 inox A2 a été conçue pour le système de fixation invisible HardWood Clip®. Elle a été évaluée par le FCBA conforme par rapport aux exigences de la norme NF DTU 51.4 en matière de fixation des lames de platelage, en combinaison avec HardWood Clip®, pour une utilisation avec les bois les plus durs.

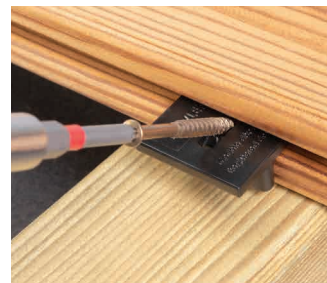

Adaptée à SoftWood Clip™ et aux bois tendres

La vis exclusive SPAX® 4x45 inox A2 est le parfait complément de la fixation invisible SoftWood Clip™ pour bois traité et stable.



Convient pour la pose de bardages en bois

La vis SPAX® 4x45 inox A2 à tête réduite fraisée et à revêtement antifriction est facile à visser dans le bois. Elle assure un assemblage rainure languette parfait. La pointe spéciale CUT réduit le risque de fendillement.

CERTIFICATIONS

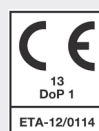

VIS SPAX® 4X45 INOX A2

CUT T15



MADE FOR
EXCLUSIVITY
NÖVLEK



CONTENU

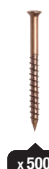

Antique | 500 pièces



Modèle	Code article	Code EAN	Boîte		Carton 10 Boîtes/Carton	
			Dimensions (mm)	Poids	Dimensions (mm)	Poids
4 x 45	SPX-04045-TX-03	4003 53024 371 4	160 x 95 x 80	1,40 kg	485 x 170 x 170	14,00 kg

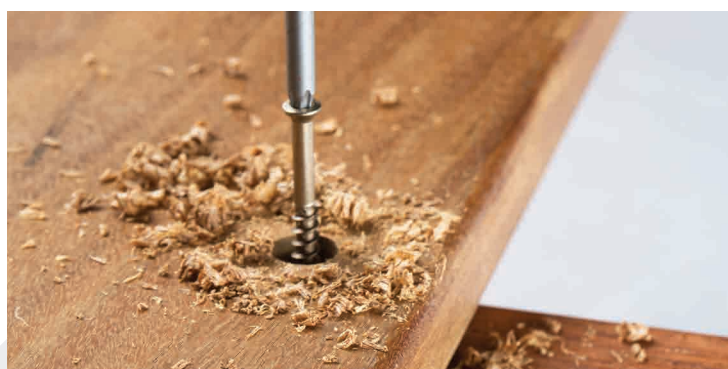
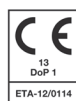

Les informations contenues dans ce document sont données à titre informatif et ne sont pas contractuelles. Elles peuvent être modifiées à tout moment, sans préavis. Tous droits réservés ARCHIWOOD sprl.



VIS SPAX® 4X45 INOX A2

CUT T15



CONTENU

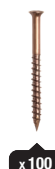

Fixations et connecteurs

Antique | 100 pièces



Boîte



Carton
10 Boîtes/Carton

Modèle	Code article	Code EAN	Boîte		Carton	
			Dimensions (mm)	Poids	Dimensions (mm)	Poids
4 x 45	SPX-04045-TX-01	4003 53018 287 7	95 x 50 x 80	0,30 kg	270 x 210 x 90	3,00 kg

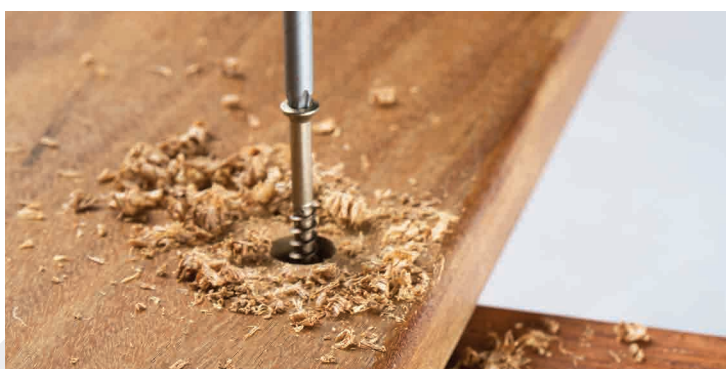
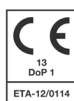

Les informations contenues dans ce document sont données à titre informatif et ne sont pas contractuelles. Elles peuvent être modifiées à tout moment, sans préavis. Tous droits réservés ARCHIWOOD sprl.







Protection et calage



BANDES BITUMINEUSES

POUR LAMBOURDES ET SOLIVES

AVANTAGES



DÉBORDANTE
EFFET PARAPLUIE POUR
L'ÉVACUATION DE L'EAU



INDÉFORMABLE
À LA CHALEUR



ARMATURE EN POLYESTER
INDÉCHIRABLE



PARFAITEMENT ÉTANCHE
À L'EAU



ISOLATION ACOUSTIQUE
MAXIMUM



AMORTISSANTE
CONFORT AMÉLIORÉ



RÉSISTANCE À LA
COMPRESSION
EXCEPTIONNELLE



EXTRÊMEMENT DURABLE
SUPÉRIEUR À 30 ANS



QUALITÉ ET PERFORMANCES
SANS COMPROMIS

Membrane étanche flexible

Composée d'une armature en polyester surfacée
d'un bitume élastomère modifié SBS.



CE

Pose par agrafe

Plus rapide à poser et sans déchet.
Permet son retrait sans dommage et sa réutilisation
si nécessaire.
Aucune durée et condition de stockage à respecter
en raison de l'absence de colle.
Se pose quel que soit l'état de surface
de la lambourde.

2 largeurs

Disponible en 2 largeurs : 80 mm et 100 mm,
selon le type de support à protéger (lambourdes,
solives ou chevrons).

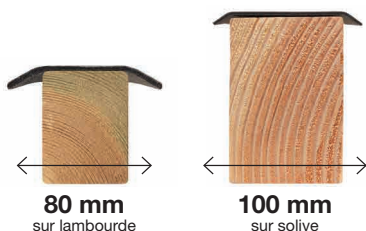

Bitume élastomère

Le bitume permet d'isoler parfaitement la lame de la
lambourde en créant un joint d'étanchéité entre elles.
Lors de son perçage, le bitume se refermera autour
des agrafes et des vis de fixation, garantissant une
parfaite étanchéité.

Armature en polyester

Rend la bande indéformable, indéchirable et
extrêmement durable, même par forte chaleur.
Sa composition lui confère une tenue exceptionnelle
tout en garantissant une certaine flexibilité qui
facilite sa pose.

2,4 mm d'épaisseur

Pour un maximum d'amortissement et de résilience.

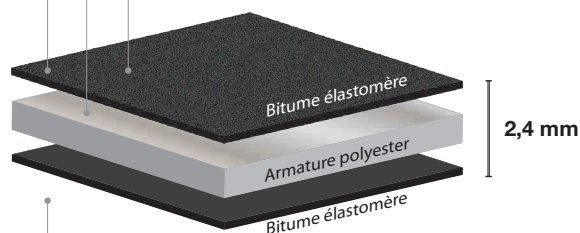

Résistance à la température	
Fluage (EN 1110)	≥ 110°C
Pliage à froid (EN 1109)	≤ -20°C
Résistance à la traction (EN 12311-1)	
Longitudinal	700 N
Transversal	550 N
Résistance à la traction à la rupture (EN 12311-1)	
Longitudinal	40 %
Transversal	40 %
Résistance à la déchirure au clou (EN 12310-1)	
Longitudinal	130 N
Transversal	120 N

UTILISATION

La bande bitumineuse NÖVLEK® protège de l'eau la face supérieure et les parois de la lambourde. Son étanchéité parfaite favorise l'écoulement et l'évacuation de l'eau. Elle empêche les eaux de ruissellement de pénétrer dans les multiples gerces et fissures du bois, qui, avec le temps, apparaissent notamment aux points de vissage.

Elle évite le contact bois contre bois et permet également d'éviter la remontée d'humidité.

L'utilisation de la bande bitumineuse NÖVLEK® prévient les risques de dégradation et de pourrissement prématuré des lambourdes. Elle est fortement recommandée pour des lambourdes en bois de classe de durabilité naturelle supérieure à 1.

La bande bitumineuse peut être utilisée pour la pose de terrasses et de bardages.

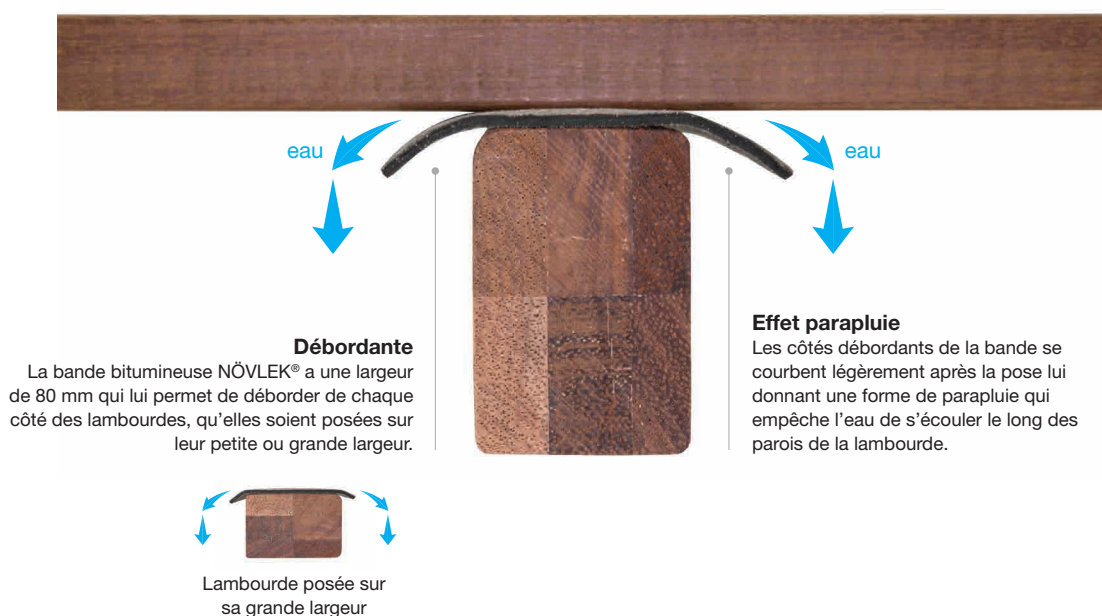

Rapide et facile à poser

Quelques agrafes ou clous largement espacés suffisent à la maintenir en place avant la pose des lames. La bande se déroule et s'aligne automatiquement sur le support grâce à sa tenue exceptionnelle.



2,4 mm pour un maximum d'amortissement

La composition de la bande ainsi que son épaisseur de 2,4 mm lui confèrent des qualités absorbantes et amortissantes exceptionnelles qui garantissent un confort incomparable.



Complémentaire de la cale de ventilation

La bande bitumineuse protège la lambourde tandis que la cale de ventilation garantit la ventilation de la sous-face des lames en la désolidarisant de la lambourde. Les deux participent à l'augmentation de la durabilité de l'ouvrage.

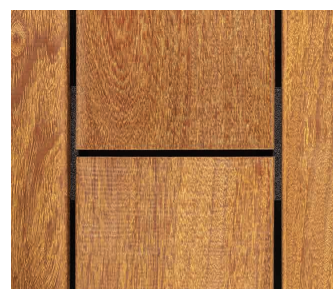

La lambourde n'est plus visible

La bande bitumineuse rend la lambourde parfaitement invisible au niveau des espacements entre lames.

CONFORMITÉ

La bande bitumineuse NÖVLEK® répond parfaitement aux exigences de la norme NF DTU 51.4 en matière de protection de la face supérieure de la lambourde.

DTU 51.4 Exigences en matière de protection de la face supérieure de la lambourde (extrait)

5.2.3 Typologie de platelage de conception élaborée (dite « moyenne » au sens du FD P 20-651)

c) Interface entre la lame de platelage et son support linéaire : Dans le cas de support linéaire de type lambourde en bois, la face supérieure de la lambourde doit être protégée (**bandes bitumineuses débordantes** ou capotage). Cette disposition n'est pas nécessaire en cas de lambourdes en bois de classe de durabilité 1 selon la norme NF EN 350 ou en cas de durabilité conférée compatible avec la classe d'emploi 4 selon la NF EN 335.

BANDES BITUMINEUSES

POUR LAMBOURDES ET SOLIVES



Nouveau!
100 mm

16m | ± 5m²

Evaluation sur base d'une structure simple



Modèle	Code article	Code EAN	Rouleau		Palette 260 Rouleaux/Palette	
			Dimensions (mm)	Poids	Dimensions (mm)	Poids
80 mm	BITU-08016-01	5425 03355 200 8	Ø 225	3,30 kg	1200 x 1000 x 1210	883 kg

Modèle	Code article	Code EAN	Rouleau		Palette 220 Rouleaux/Palette	
			Dimensions (mm)	Poids	Dimensions (mm)	Poids
100 mm	BITU-10016-01	5425 03355 201 5	Ø 225	4,30 kg	1200 x 1000 x 1270	971 kg



CE



Les informations contenues dans ce document sont données à titre informatif et ne sont pas contractuelles. Elles peuvent être modifiées à tout moment, sans préavis. Tous droits réservés ARCHIWOOD sprl.



CALES DE VENTILATION

AVANTAGES



PARFAITE VENTILATION DU BOIS
ÉLIMINE LES ZONES DE
RÉTENTION D'EAU



PROTECTION DE LA
LAMBOURDE
PAR CAPOTAGE TOTAL



FACILE ET RAPIDE À POSER
BUTÉES DE
POSITIONNEMENT



PARFAITEMENT ÉTANCHE
À L'EAU
MATÉRIAU NON POREUX



LAMBOURDE COUVERTE ET
INVISIBLE



EMPILABLES
CALAGE ET MISE À NIVEAU



RÉSISTANCE À LA
COMPRESSION
EXCEPTIONNELLE



EXTRÊMEMENT DURABLE



QUALITÉ ET PERFORMANCES
SANS COMPROMIS

Butées de positionnement

Garantissent une mise en place extrêmement rapide et précise. La cale se glisse simplement entre la lame et la lambourde jusqu'au niveau des butées. Aucun vissage n'est nécessaire.

Design exclusif

La forme originale de la cale garantit une surface d'appui maximale de la lame sur son support. Modèle déposé.

Épaisseur de 5 mm

Pour garantir un décollement optimum de la lame par rapport à son support.

Capot de protection de la lambourde

Couvre et protège la lambourde, sur toute sa largeur, contre l'eau. Favorise l'écoulement et l'évacuation des eaux de ruissellement.

Guide de coupe

Les cales de ventilation sont sécables en 2 parties le long du guide de coupe.

Matériau composite hyper résistant et durable

Garantit dans le temps une parfaite résistance aux charges et aux contraintes.



Canaux de ventilation

Permettent la ventilation de la face supérieure de la lambourde. Empêchent la rétention d'eau.

Cale de départ/fin

Sans butées de positionnement pour ne pas gêner l'ajustement de la 1ère lame. Fournies avec vis inox A2 SPAX®.





Cliquez sur la photo pour visionner la vidéo

UTILISATION



Afin de limiter le risque de confinement d'eau et d'humidité entre lames et lambourdes, il est vivement recommandé de décoller la lame de son support à l'aide des cales de ventilation NÖVLEK®.

Elles garantissent une parfaite ventilation de la sous-face des lames et empêchent la rétention d'eau au niveau de la zone de contact entre la lame et la lambourde.

L'utilisation des cales de ventilation NÖVLEK® améliore significativement la durabilité et la stabilité du platelage et réduit le risque de tuilage des lames.

La cale de ventilation est simplement glissée entre la lame et la lambourde.

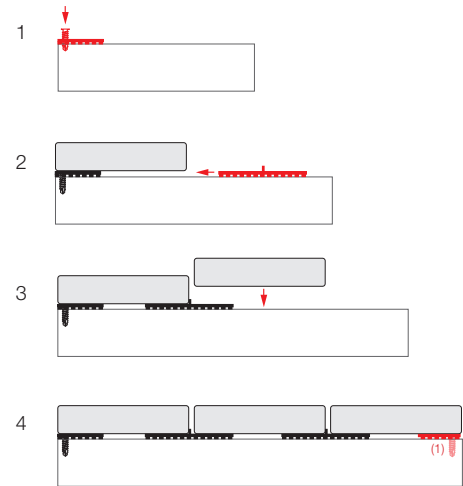

⁽¹⁾ cale de fin : pose avec ou sans vissage



Cale de départ et de fin

Les cales de ventilation sont fournies avec des cales de départ et de fin. Des vis en inox sont fournies pour les fixer sur les lambourdes et éviter qu'elles ne bougent lors de l'ajustement de la première lame.

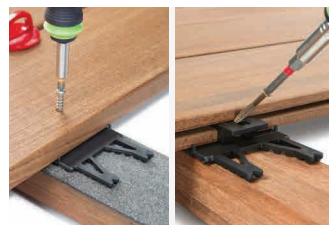

Convient pour la pose par vissage ou par fixation invisible

Les cales de ventilation conviennent aussi bien pour une terrasse posée par vissage traditionnel par le dessus que par fixations invisibles.



Quel que soit le sens de pose de la lambourde

Les cales de ventilation se posent indifféremment sur la petite ou la grande largeur de la lambourde.



Utilisation comme système de calage

Les cales de ventilation s'empilent et s'emboîtent pour désolidariser les lambourdes du sol ou comme cale de mise à niveau.

CONFORMITÉ

La cale de ventilation NÖVLEK® répond parfaitement aux exigences de la norme NF DTU 51.4 en matière de décollement de la lame de son support et de calage.

DTU 51.4 Exigences en matière de décollement de la lame de son support et de calage (extrait)

5.2.3 Typologie de platelage de conception élaborée (dite « moyenne » au sens du FD P 20-651)

c) Interface entre la lame de platelage et son support linéaire : Pour éviter la rétention d'eau au niveau de la zone de contact entre la lame de platelage et son support linéaire, des cales (polymères) ou autres dispositifs de décollement d'épaisseur **supérieure ou égale à 3 mm**, doivent être mises en place entre la lame de platelage et le support linéaire.

5.5.6.2 Fixation des lames sur supports bois par vissage traversant par le dessus - 5.5.6.2.1 Généralités

Afin de limiter le confinement d'humidité entre lames et lambourdes, outre la solution de « décollement » de 3 mm au minimum décrite dans le chapitre dédié à la conception élaborée, il est possible de réaliser certains usinages de formes adaptées en sous-face de lames ou sur la face supérieure de la lambourde.

Critères généraux de choix des matériaux (CGM) : 4.4. Dispositifs de calage

Ces dispositifs de calage sont destinés à être positionnés en interface entre un support et une lambourde ou une lambourde et une lame de platelage. Ils peuvent prendre des géométries distinctes (rondelle, carré, rectangle, etc.). Ils doivent avoir des caractéristiques de **résistance à la compression, de durabilité, de non porosité** et éventuellement de résilience en cas d'exigence acoustique.

CALES DE VENTILATION



- ± 12m²
90 mm
- ± 17m²
120 mm
- ± 19m²
140 mm

CONTENU



x 300



x 25



x 25



x 1

Cales de départ/fin

Vis pour cales de départ/fin

± 19m²

Evaluation sur base d'une largeur de lames de 140 mm et un entraxe entre lambourdes de 45 cm

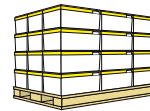

Modèle	Code article	Code EAN	Seau		Palette 72 Seaux/Palette	
			Dimensions (mm)	Poids	Dimensions (mm)	Poids
PP	INTER-0325-01	5425 03355 523 8	390 x 240 x 205	3,65 kg	1200 x 800 x 1710	288 kg



Les informations contenues dans ce document sont données à titre informatif et ne sont pas contractuelles. Elles peuvent être modifiées à tout moment, sans préavis. Tous droits réservés ARCHIWOOD sprl.

CALES DE VENTILATION



- ±4m²
90 mm
- ±5m²
120 mm
- ±6m²
140 mm

CONTENU

 x 90	<p>Cales de départ/fin</p>  x 10	<p>Vis pour cales de départ/fin</p>  x 10
---	---	--

± 6 m²

Evaluation sur base d'une largeur de lames de 140 mm et un entraxe entre lambourdes de 45 cm

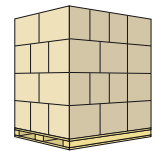

Modèle	Code article	Code EAN	Boîte		Carton 8 Boîtes/Carton		Palette 288 Boîtes/Palette	
			Dimensions (mm)	Poids	Dimensions (mm)	Poids	Dimensions (mm)	Poids
PP	INTER-0100-01	5425 03355 522 1	245 x 190 x 95	1,14 kg	395 x 260 x 400	9,55 kg	1200 x 800 x 1750	369 kg



Les informations contenues dans ce document sont données à titre informatif et ne sont pas contractuelles. Elles peuvent être modifiées à tout moment, sans préavis. Tous droits réservés ARCHIWOOD sprl.

CALES D'ISOLATION

POUR LAMBOURDES ET SOLIVES

AVANTAGES



DISPOSITIF POUR L'ÉVACUATION DE L'EAU



PARFAITE VENTILATION DU BOIS ÉLIMINE LES ZONES DE RÉTENTION D'EAU



FACILE ET RAPIDE À POSER REPÈRES DE POSITIONNEMENT



PARFAITEMENT ÉTANCHE À L'EAU MATÉRIAU NON POREUX



ISOLATION ACOUSTIQUE MAXIMUM



AMORTISSANTE CONFORT AMÉLIORÉ



RÉSISTANCE À LA COMPRESSION EXCEPTIONNELLE



EXTRÊMEMENT DURABLE



QUALITÉ ET PERFORMANCES SANS COMPROMIS

Matériau non poreux à très haute résistance à la compression

N'absorbe pas l'eau et l'humidité. Garantit une parfaite stabilité tout en absorbant les inégalités de surface et en assurant une bonne isolation acoustique.

2 épaisseurs disponibles

6 et 10 mm.

Canaux pour l'évacuation de l'eau et la ventilation

Une multitude de canaux orientés avec pente de 2 à 3% recouvrent les deux faces de la cale pour évacuer efficacement l'eau et supprimer tout risque de rétention et de stagnation d'eau sur et sous la cale. Les profonds canaux contribuent également à la bonne ventilation de la sous-face de la lambourde. Les lambourdes sont ainsi gardées parfaitement au sec et leur durée de vie est augmentée.

pente 3% ————— pente 3%

Indicateurs de positionnement et centrage

Permettent de positionner et centrer rapidement la cale par rapport à la largeur de la lambourde (repères à 40, 50, 60 ou 70 mm).

Trou pour le vissage de la cale

Pour éviter le déplacement des cales lors de l'ajustement de la sous-construction et dans le temps.

Forme échancrée

L'échancrure a été étudiée pour permettre l'écoulement de l'eau entre deux cales placées bord à bord (cas du double lambourrage).

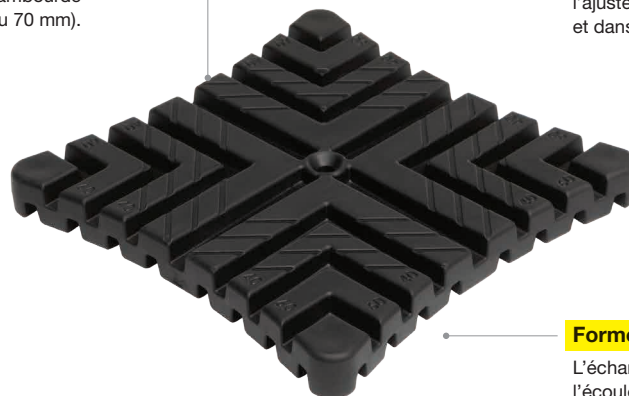

UTILISATION

Les lambourdes en bois doivent être systématiquement isolées du sol avec des systèmes de calage. Elles ne peuvent jamais être posées à même le sol ou à même leurs supports tels que les plots ou longrines en béton.



Les cales d'isolation NÖVLEK® isolent les lambourdes du sol ou de leur support et garantissent des lambourdes toujours au sec. Leur utilisation prévient les risques de dégradation et de pourrissement prématuré des lambourdes ou solives.

Guide des épaisseurs minimales à respecter	
Épaisseur de la cale	Lambourdes ou solives posées sur
≥ 5 mm	Support linéaire béton
≥ 10 mm	Plot béton
≥ 10 mm	Dalle béton si lambourdes dans le sens de la pente
≥ 20 mm	Dalle béton si lambourdes perpendiculaires à la pente



Stabilité et durée de vie augmentées

La multitude de canaux garantissent la ventilation et le bon écoulement de l'eau. Tout risque de rétention entre la cale et la lambourde et entre la cale et le sol est éliminé. La stabilité et la durabilité des lambourdes s'en trouvent considérablement améliorées.



Empilables et combinables entre elles

Les cales d'isolation s'empilent et se combinent entre elles selon la hauteur désirée ou exigée par les normes en vigueur.



Vissage de la cale sous la lambourde

Pour éviter le déplacement des cales lors de l'ajustement des lambourdes durant la pose ou dans le temps, il est conseillé de les visser sous la structure. Gain de temps garanti.



Indicateurs de positionnement

Garantissent un positionnement précis et une grande rapidité de pose.

CONFORMITÉ

Les cales d'isolation NÖVLEK® répondent parfaitement aux exigences de la norme NF DTU 51.4 en matière de calage pour la mise en oeuvre des lambourdes.

DTU 51.4 Exigences pour la mise en oeuvre des lambourdes (extrait)

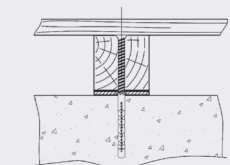

Lambourde sur dalle en béton

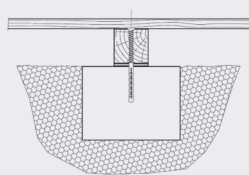

Lambourde sur support ponctuel en béton

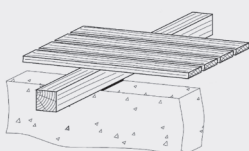

Lambourde sur support linéaire en béton

5.5.3.1. Principes généraux (Mise en oeuvre des lambourdes)

Les lambourdes doivent être systématiquement isolées du sol avec des systèmes de calage en métal ou en polymères (pas de cales en bois, pas de lambourdes posées à même le sol).

Mise en oeuvre des lambourdes	Sur dalle en béton	Sur supports ponctuels en béton	Sur supports linéaires en béton
Épaisseur minimum de la cale d'isolation	Lambourdes parallèles à la pente 10 mm Lambourdes perpendiculaires à la pente 20 mm	5 mm	5 mm

5.5.3.3. Mise en oeuvre des lambourdes sur dalle en béton

Les lambourdes doivent être désolidarisées de la dalle béton par des cales. Afin d'éviter le déplacement des cales dans le temps, celles-ci doivent être systématiquement rendues solidaires de l'ouvrage (par exemple par fixation sur la lambourde). Dans ce cas (lambourdes dans le sens de la pente du nu supérieur de la dalle), l'épaisseur de calage des lambourdes doit être **supérieure ou égale à 10 mm**. Ce calage doit être d'une épaisseur **supérieure ou égale à 20 mm** si les lambourdes sont positionnées perpendiculairement à la pente du dallage.

5.5.3.5.3. Lambourdes sur supports linéaires en béton

Le calage des lambourdes doit être **supérieur ou égal à 5 mm**.

Critères généraux de choix des matériaux (CGM) : 4.4. Dispositifs de calage

Ces dispositifs de calage sont destinés à être positionnés en interface entre un support et une lambourde ou une lambourde et une lame de platelage. Ils peuvent prendre des géométries distinctes (rondelle, carré, rectangle, etc.). Ils doivent avoir des caractéristiques de **résistance à la compression**, de **durabilité**, de **non porosité** et éventuellement de **résilience** en cas d'exigence acoustique.

CALES D'ISOLATION

POUR LAMBOURDES ET SOLIVES



25 pièces | ± 5 m²

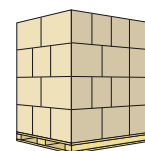

Modèle	Code article	Code EAN	Pack		Carton 20 Packs/Carton		Palette 540 Packs/Palette	
			Dimensions (mm)	Poids	Dimensions (mm)	Poids	Dimensions (mm)	Poids
6 mm	PAD-06-25-01	5425 03355 530 6	150 x 90 x 90	0,67 kg	395 x 260 x 300	13,81 kg	1200 x 800 x 1050	398 kg

Modèle	Code article	Code EAN	Pack		Carton 12 Packs/Carton		Palette 432 Packs/Palette	
			Dimensions (mm)	Poids	Dimensions (mm)	Poids	Dimensions (mm)	Poids
10 mm	PAD-10-25-01	5425 03355 531 3	250 x 90 x 90	1,07 kg	395 x 260 x 300	13,35 kg	1200 x 800 x 1350	505 kg



Les informations contenues dans ce document sont données à titre informatif et ne sont pas contractuelles. Elles peuvent être modifiées à tout moment, sans préavis. Tous droits réservés ARCHIWOOD sprl.









Outillage pour la pose



ESPACEURS

AVANTAGES



PROFIL EXCLUSIF EN «V»
RETRAIT FACILE GARANTI



1 COULEUR = 1 TAILLE
AUCUNE ERREUR POSSIBLE



GAIN DE TEMPS GARANTI



RÉUTILISABLE



RÉSISTANCE
EXCEPTIONNELLE



QUALITÉ ET PERFORMANCES
SANS COMPROMIS

3 mm



Ergonomie parfaite

La anse à large ouverture garantit une prise en main ferme et efficace lors de sa mise en place et son retrait et permet le passage d'un outil (pince ou ciseau à bois), si nécessaire.

Profil anti-blocage exclusif

Le profil en V et des parois largement creusées confèrent à la cale un minimum de résistance lors de son retrait.

5 mm



Profil en V

Garantit une mise en place et un retrait sans problème.



Semelle d'appui large

Empêche l'espaceur de tomber entre les lames.

Bord chanfreiné

Conçu pour pouvoir exercer un mouvement de levier sur le bord de la lame pour faciliter son dégagement.

7 mm

Matériau indéformable

Résistance et rigidité exceptionnelles.



Repères multi-usages

UTILISATION

Les espaceurs NÖVLEK® garantissent, lors de la pose, un écartement approprié et constant entre les lames de terrasse, favorisant ainsi une bonne ventilation, l'écoulement de l'eau et la salubrité du bois. Les risques de dégradation et pourrissement prématurés des lames s'en trouvent sensiblement réduits.

Écartement en bout de lames

Pour garantir la ventilation et la salubrité des bouts de lames.

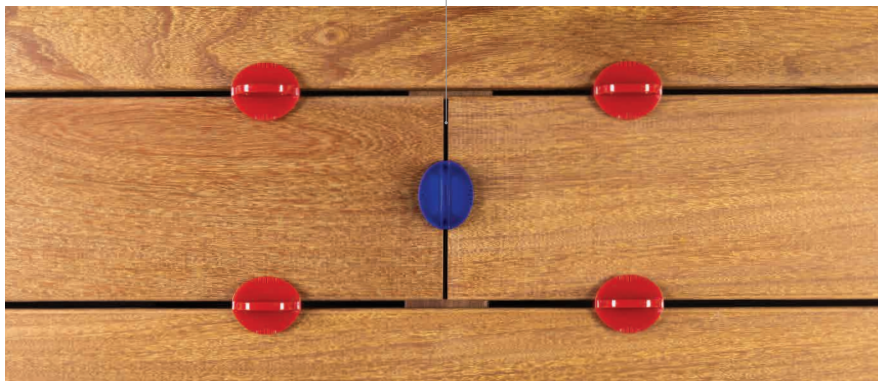

Écartement entre lames en partie courante

3 épaisseurs pour garantir l'écartement approprié selon le bois et le taux d'humidité des lames lors de la pose.



Des formes parfaitement étudiées

Le profil exclusif en V ainsi que la anse à large ouverture garantissent la mise en place et le retrait faciles de l'espaceur NÖVLEK®.



Pour faire face à toutes les situations

La anse à large ouverture permet, si nécessaire, le passage d'un outil tel qu'un ciseau à bois.

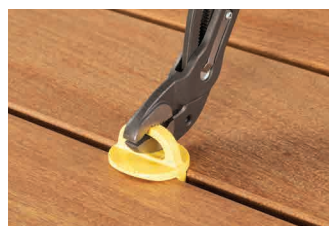

Une résistance hors norme

L'exceptionnelle résistance de la anse permet d'y exercer des efforts importants sans risque de bris.



Pensé dans les moindres détails

Le bord chanfreiné de l'espaceur permet d'exercer un mouvement de levier entre les lames afin de dégager facilement un espaceur.

CONFORMITÉ

Les espaceurs NÖVLEK® répondent parfaitement aux exigences de la norme NF DTU 51.4 en matière d'épaisseurs des cales de pose pour l'écartement entre lames.

DTU 51.4 Exigences en matière d'écartements entre lames (extrait)



5.5.4.2.2 Ecartement entre lames de platelage



5.5.5 Continuité en bout de lame

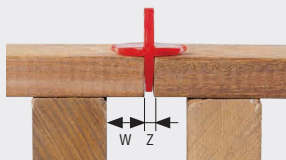

5.2.3. Ecartement entre deux extrémités de lame

5.5.4.2.2 Ecartement entre lames de platelage

En cohérence avec les prescriptions mentionnées en 5.5.4.2.1, les épaisseurs de cales de pose à prendre en compte, pour la France métropolitaine, sont les suivantes :

Humidité des lames	De 12 à 17 %	De 18 à 22 %	De 23 % à humidité supérieure au point de saturation des fibres (PSF)
Epaisseur de la cale d'écartement	7 mm	5 mm	3 mm

5.5.5 Continuité en bout de lame

La continuité en bout de lame est un point singulier avec présence de bois de bout constituant une zone de faiblesse du point de vue de la durabilité. En conséquence, le jeu (z) entre deux extrémités de lame doit être compris **entre 4 et 6 mm**. Toutefois, il est admis un jeu compris **entre 1 et 5 mm** dans le cas de lames en bois de classe de durabilité naturelle très élevée (classe 1 selon NF EN 350).

5.2.3 Typologie de platelage de conception élaborée (dite « moyenne » au sens du FD P 20-651)

a) Jonction des extrémités de lames en partie courante : Un système de double lambourdes permet l'écoulement de l'eau entre les extrémités des lames pour assurer la salubrité du bois de bout et pour éviter un confinement d'humidité en sous-face d'extrémité. La distance z entre les extrémités des lames doit être comprise **entre 4 et 6 mm** et la distance w entre l'extrémité de la lame et la lambourde comprise entre 20 et 30 mm.

ESPACEURS



1 taille | 25 pièces

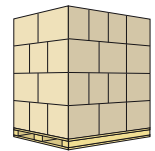

Modèle	Code article	Code EAN	Seau		Carton 3 Seaux/Carton		Palette 168 Seaux/Palette	
			Dimensions (mm)	Poids	Dimensions (mm)	Poids	Dimensions (mm)	Poids
● 3 mm	GAP-3-25-01	5425 03355 300 5	155 x 120 x 125	0,39 kg	365 x 160 x 135	1,29 kg	1200 x 800 x 690	97 kg
● 5 mm	GAP-5-25-01	5425 03355 301 2	155 x 120 x 125	0,43 kg	365 x 160 x 135	1,41 kg	1200 x 800 x 690	104 kg
● 7 mm	GAP-7-25-01	5425 03355 302 9	155 x 120 x 125	0,49 kg	365 x 160 x 135	1,58 kg	1200 x 800 x 690	113 kg



ESPACEURS



Mix 3 tailles | 24 pièces

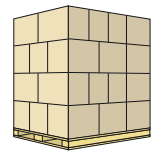

Modèle	Code article	Code EAN	Seau		Carton 3 Seaux/Carton		Palette 168 Seaux/Palette	
			Dimensions (mm)	Poids	Dimensions (mm)	Poids	Dimensions (mm)	Poids
 8 x 3 mm 8 x 5 mm 8 x 7 mm	GAP-MX-24-02	5425 03355 303 6	155 x 120 x 125	0,43 kg	365 x 160 x 135	1,40 kg	1200 x 800 x 690	103 kg

Outillage pour la pose



Les informations contenues dans ce document sont données à titre informatif et ne sont pas contractuelles. Elles peuvent être modifiées à tout moment, sans préavis. Tous droits réservés ARCHIWOOD sprl.

ESPACEURS



1 taille | 12 pièces

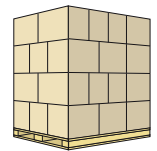

Modèle	Code article	Code EAN	Sachet		Carton 20 Sachets/Carton		Palette 360 Sachets/Palette	
			Dimensions (mm)	Poids	Dimensions (mm)	Poids	Dimensions (mm)	Poids
● 3 mm	GAP-3-12-01	5425 03355 314 2	150 x 30 x 230	0,15 kg	395 x 260 x 240	3,25 kg	1200 x 800 x 630	84 kg
● 5 mm	GAP-5-12-01	5425 03355 315 9	150 x 30 x 230	0,17 kg	395 x 260 x 240	3,66 kg	1200 x 800 x 630	91 kg
● 7 mm	GAP-7-12-01	5425 03355 316 6	150 x 40 x 230	0,19 kg	395 x 260 x 240	4,13 kg	1200 x 800 x 630	99 kg





Les informations contenues dans ce document sont données à titre informatif et ne sont pas contractuelles. Elles peuvent être modifiées à tout moment, sans préavis. Tous droits réservés ARCHIWOOD sprl.

ESPACEURS

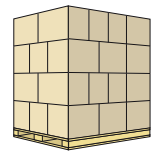

Mix 3 tailles | 12 pièces



Modèle	Code article	Code EAN	Sachet		Carton 20 Sachets/Carton		Palette 360 Sachets/Palette	
			Dimensions (mm)	Poids	Dimensions (mm)	Poids	Dimensions (mm)	Poids
 4 x 3 mm 4 x 5 mm 4 x 7 mm	GAP-MX-12-01	5425 03355 317 3	150 x 30 x 230	0,17 kg	395 x 260 x 240	3,68 kg	1200 x 800 x 630	91 kg

Outillage pour la pose



Les informations contenues dans ce document sont données à titre informatif et ne sont pas contractuelles. Elles peuvent être modifiées à tout moment, sans préavis. Tous droits réservés ARCHIWOOD sprl.

FORETS ÉTAGÉS BOUCHONS

AVANTAGES



FRAISAGE CYLINDRIQUE
À FOND PLAT ADAPTÉ
À LA POSE DES BOUCHONS



PROFONDEUR DE FRAISAGE ET
PERÇAGE AJUSTABLES



GAIN DE TEMPS GARANTI
2 OPÉRATIONS EN UNE



RÉAFFÛTABLE



ACIER HSS
100 Cr6
FORET TAILLÉ MEULÉ



QUALITÉ ET PERFORMANCES
SANS COMPROMIS

Repère de réglage de la butée de profondeur

Permet d'ajuster rapidement la profondeur du fraisage du trou pour le bouchon à 7 mm, recommandé pour les bouchons NÖVLEK®.

Butée de profondeur mobile et ajustable

Permet d'ajuster précisément la profondeur de fraisage. Butée de profondeur en résine, montée sur roulement. Ne marque pas la surface des lames.

Fraiseur en acier HSS 100 Cr6

Diamètre de fraisage \varnothing 10 mm ou 12 mm.
Fraisage cylindrique à fond plat.

Vis de serrage et d'ajustement du foret

Permet d'ajuster la profondeur de perçage pour ne percer que la lame ou la lame et la lambourde sur toute la longueur de la vis.

Orifice d'accès au foret

Queue 6 pans

Pour le changement rapide.

Vis de serrage et d'ajustement de la butée

Large ouverture

Pour l'évacuation efficace des copeaux.

Couteaux

Pour couper les fibres avant fraisage.

Foret HSS taillé meulé

2 diamètres au choix
 \varnothing 3 mm et \varnothing 4 mm selon le diamètre de la vis.
Modèle standard pour le remplacement facile.

Entretien

Entièrement démontable.
Fraiseur réaffûtable.



UTILISATION

Le foret étagé NÖVLEK® est sans équivalent. Il est conçu pour pré-percer le trou de vissage et fraiser une cavité cylindrique à fond plat dans laquelle le bouchon vient se loger. La forme cylindrique du trou permet un emboîtement parfait du bouchon dans son logement.

Le fond plat garantit une surface de contact maximale entre le bouchon et son support, notamment pour son collage.

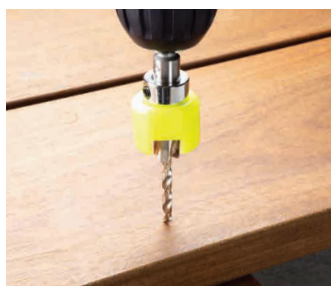
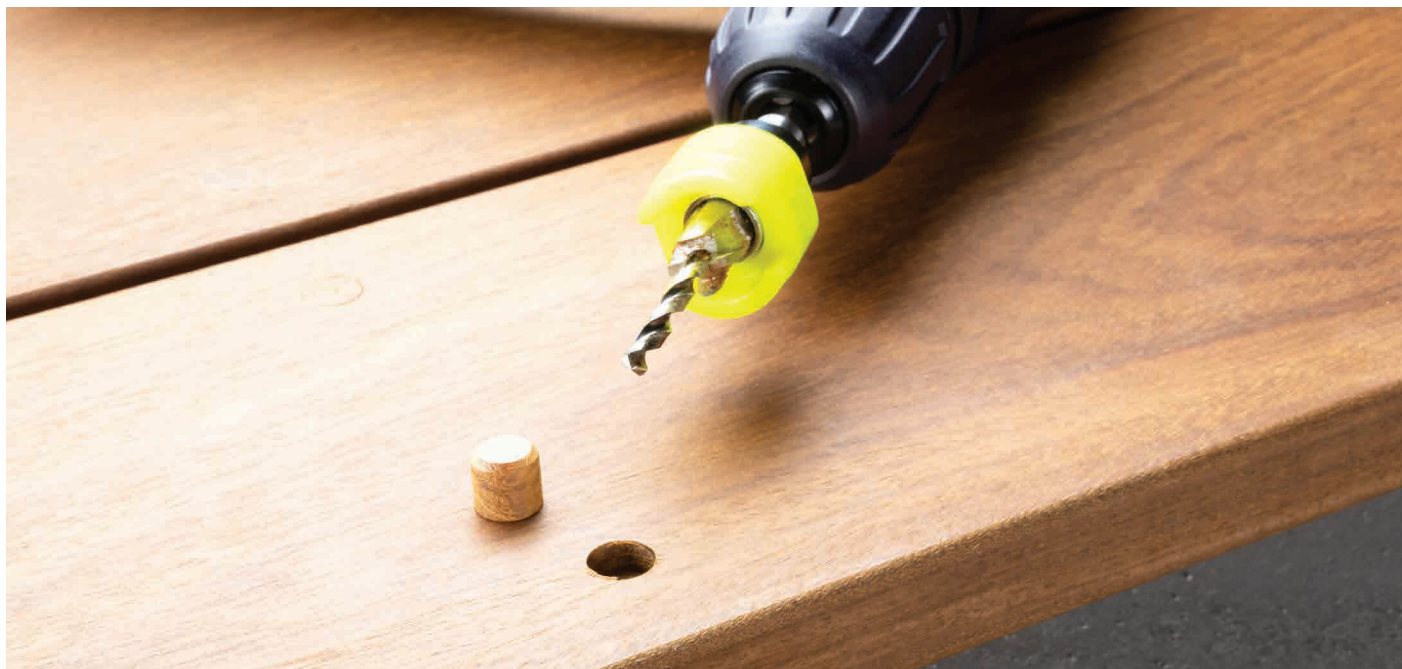

Maintenir le foret à 90° par rapport à la surface à percer

Pour éviter de briser le foret, il doit être maintenu bien perpendiculaire (à 90°) à la surface à percer durant toute la durée du perçage.

La pression exercée sur la perceuse doit également être appliquée dans l'axe du foret et perpendiculairement à la surface à percer.



Aucune trace sur le bois

Pour garantir un résultat parfait, maintenir la butée de profondeur entre deux doigts afin de bloquer sa rotation et d'éviter que les copeaux se trouvent entre la butée et la lame ne soient entraînés et ne marquent la surface du bois. Cela permet également une parfaite évacuation des copeaux.



Trou cylindrique à fond plat

Le fraisage exclusif du foret étagé bouchons NÖVLEK® est conçu pour fraiser un trou cylindrique à fond plat dans lequel le bouchon viendra se loger parfaitement.

Les couteaux garantissent une coupe nette et sans éclats, dans tous les types de bois.



Réglage selon le travail

Le réglage de la hauteur du foret permet notamment d'ajuster la profondeur de perçage selon les bois mis en oeuvre. Une lame en bois exotique posée sur lambourde exotique exige un perçage de la lame et la lambourde sur toute la longueur de la vis. La même lame posée sur lambourde en bois résineux exige uniquement le perçage de la lame.

CONFORMITÉ

Les forets étagés bouchons NÖVLEK® répondent parfaitement aux exigences de la norme NF DTU 51.4 en matière de pré-perçage.

DTU 51.4 Exigences en matière de pré-perçage (extrait)

5.5.6.2.2 a) Pré-perçage de la lame

Le pré-perçage de la lame doit être réalisé pour toutes fixations situées en extrémité de la lame en bois résineux et feuillu.

Le pré-perçage doit être réalisé en partie courante pour les lames en bois feuillu.

Pour les vis à tête fraisée, le pré-perçage doit être accompagné d'un fraisage en surface de la lame permettant le logement de la tête de vis. Quand le pré-perçage est réalisé, il doit correspondre à environ 0,8 fois le diamètre extérieur du filet de la vis pour les vis à double filetage et au diamètre sous tête pour les vis à filetage partiel.

5.5.6.2.2 b) Pré-perçage du support bois (lambourde ou solive)

Le pré-perçage doit être effectué en partie courante du support pour des bois de masse volumique supérieure ou égale à 600 kg/m³.

FORETS ÉTAGÉS BOUCHONS



Nouveau!
Ø 12 mm / 4 mm



CONTENU

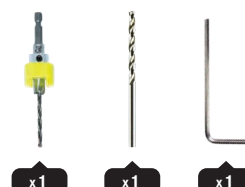

Ø	Code article	Code EAN	Pièce		Boîte 12 Pièces/Boîte		Carton 96 Pièces/Carton	
			Dimensions (mm)	Poids	Dimensions (mm)	Poids	Dimensions (mm)	Poids
3 - 10 mm	DRL-03010-01	5425 03355 210 7	Ø 40 x 170	0,08 kg	245 x 190 x 95	1,14 kg	395 x 260 x 400	9,56 kg
4 - 10 mm	DRL-04010-01	5425 03355 211 4	Ø 40 x 170	0,08 kg	245 x 190 x 95	1,14 kg	395 x 260 x 400	9,56 kg
4 - 12 mm	DRL-04012-01	5425 03355 212 1	Ø 40 x 170	0,10 kg	245 x 190 x 95	1,38 kg	395 x 260 x 400	11,48 kg

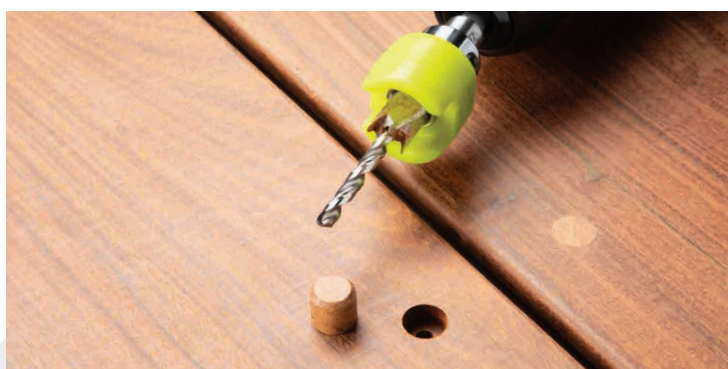

Les informations contenues dans ce document sont données à titre informatif et ne sont pas contractuelles. Elles peuvent être modifiées à tout moment, sans préavis. Tous droits réservés ARCHIWOOD sprl.





Outillage pour la pose

FORETS ALÉSOIRS TERRASSE

AVANTAGES



FRAISAGE CONIQUE POUR LA TÊTE DE VIS 90° OU 60°



PROFONDEUR DE FRAISAGE ET PERÇAGE AJUSTABLES



GAIN DE TEMPS GARANTI



RÉAFFÛTABLE



ACIER HSS
100 Cr6
FORET TAILLÉ MEULÉ



QUALITÉ ET PERFORMANCES
SANS COMPROMIS

Repères de réglage de la butée de profondeur

Permettent d'ajuster rapidement la profondeur et le diamètre de fraisage en fonction de la tête de vis.

Butée de profondeur mobile et ajustable

Permet d'ajuster précisément la profondeur de fraisage. Butée de profondeur en résine, montée sur roulement. Ne marque pas la surface des lames.

Fraiseur conique en acier HSS 100 Cr6

2 angles de fraisage au choix

60° ou 90° selon l'angle de la tête de vis.



Vis de serrage et d'ajustement du foret

Permet d'ajuster la profondeur de perçage pour ne percer que la lame ou la lame et la lambourde sur toute la longueur de la vis.

Orifice d'accès au foret

Queue 6 pans

Pour le changement rapide.

Vis de serrage et d'ajustement de la butée

Large ouverture

Pour l'évacuation efficace des copeaux.

Foret HSS taillé meulé ø 4 mm ou ø 5 mm

Longueur totale : 75 mm.
Modèle standard pour le remplacement facile.

Entretien

Entièrement démontable.
Fraiseur réaffûtable



UTILISATION

Le foret alésoir NÖVLEK® pour terrasses est conçu pour pré-percer la lame et la lambourde et fraiser le logement pour la tête de vis, en une opération. Ses multiples réglages permettent d'ajuster parfaitement le fraisage au profil de la tête de vis ainsi qu'au travail à réaliser et au bois mis en œuvre.

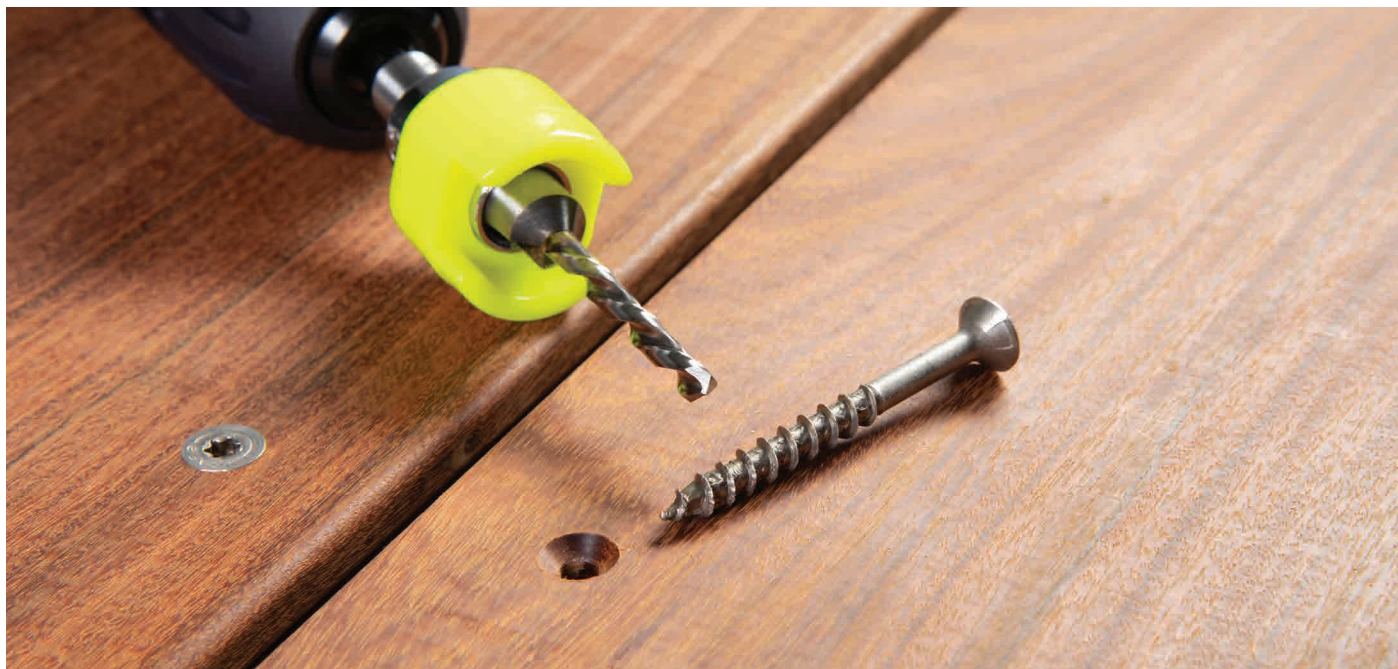

Aucune trace sur le bois

Pour garantir un résultat parfait, maintenez la butée de profondeur entre deux doigts afin de bloquer sa rotation et d'éviter que les copeaux se trouvant entre la butée et la lame ne soient entraînés et ne marquent la surface du bois.

Cela permet également une parfaite évacuation des copeaux.



Coupe nette sans bavure

Résultat propre et sans éclats pour tous les types de bois.



Finition irréprochable

L'ajustement de la butée garantit la précision du fraisage en surface de la lame qui permet le logement parfait de la tête de vis.



Réglage selon le travail

Le réglage de la hauteur du foret permet notamment d'ajuster la profondeur de perçage selon les bois mis en œuvre. Une lame en bois exotique posée sur lambourde exige un perçage de la lame et la lambourde sur toute la longueur de la vis. La même lame posée sur lambourde en bois résineux exige uniquement le perçage de la lame.

CONFORMITÉ

Les forets alésoirs terrasse NÖVLEK® répondent parfaitement aux exigences de la norme NF DTU 51.4 en matière de pré-perçage.

DTU 51.4 Exigences en matière de pré-perçage (extrait)

5.5.6.2.2 a) Pré-perçage de la lame

Le pré-perçage de la lame doit être réalisé pour toutes fixations situées en extrémité de la lame en bois résineux et feuillu.

Le pré-perçage doit être réalisé en partie courante pour les lames en bois feuillu.

Pour les vis à tête fraisée, le pré-perçage doit être accompagné d'un fraisage en surface de la lame permettant le logement de la tête de vis. Quand le pré-perçage est réalisé, il doit correspondre à environ 0,8 fois le diamètre extérieur du filet de la vis pour les vis à double filetage et au diamètre sous tête pour les vis à filetage partiel.

5.5.6.2.2 b) Pré-perçage du support bois (lambourde ou solive)

Le pré-perçage doit être effectué en partie courante du support pour des bois de masse volumique supérieure ou égale à 600 kg/m³.

FORETS ALÉSOIRS TERRASSE



Nouveau!
60°/5 mm



CONTENU

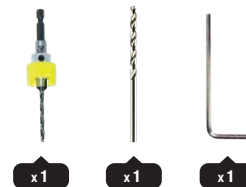

Pièce



Boîte
12 Pièces/Boîte



Carton
96 Pièces/Carton

Angle - Ø	Code article	Code EAN	Pièce		Boîte		Carton	
			Dimensions (mm)	Poids	Dimensions (mm)	Poids	Dimensions (mm)	Poids
90° - 4 mm	DRL-04010-02	5425 03355 230 5	Ø 40 x 170	0,08 kg	245 x 190 x 95	1,14 kg	395 x 260 x 400	9,56 kg
60° - 4 mm	DRL-04010-03	5425 03355 232 9	Ø 40 x 170	0,08 kg	245 x 190 x 95	1,14 kg	395 x 260 x 400	9,56 kg

Angle - Ø	Code article	Code EAN	Pièce		Boîte		Carton	
			Dimensions (mm)	Poids	Dimensions (mm)	Poids	Dimensions (mm)	Poids
60° - 5 mm	DRL-05012-01	5425 03355 234 3	Ø 40 x 170	0,10 kg	245 x 190 x 95	1,20 kg	395 x 260 x 400	10,07 kg

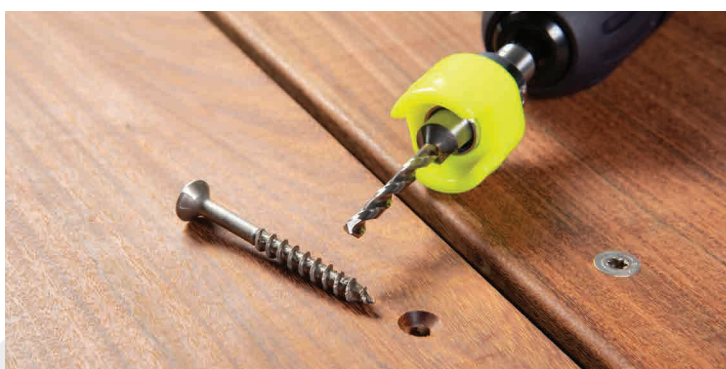

Les informations contenues dans ce document sont données à titre informatif et ne sont pas contractuelles. Elles peuvent être modifiées à tout moment, sans préavis. Tous droits réservés ARCHIWOOD sprl.





Outillage pour la pose

SERRE-LAMES

AVANTAGES



AJUSTABLE SELON LA LARGEUR
DES LAMES



AUTOBLOQUANT AVEC
VERROUILLAGE DU RÉGLAGE



GAIN DE TEMPS GARANTI



UTILISATION À UNE MAIN



RÉSISTANCE
EXCEPTIONNELLE



QUALITÉ ET PERFORMANCES
SANS COMPROMIS

VOTRE 3^e MAIN[®]

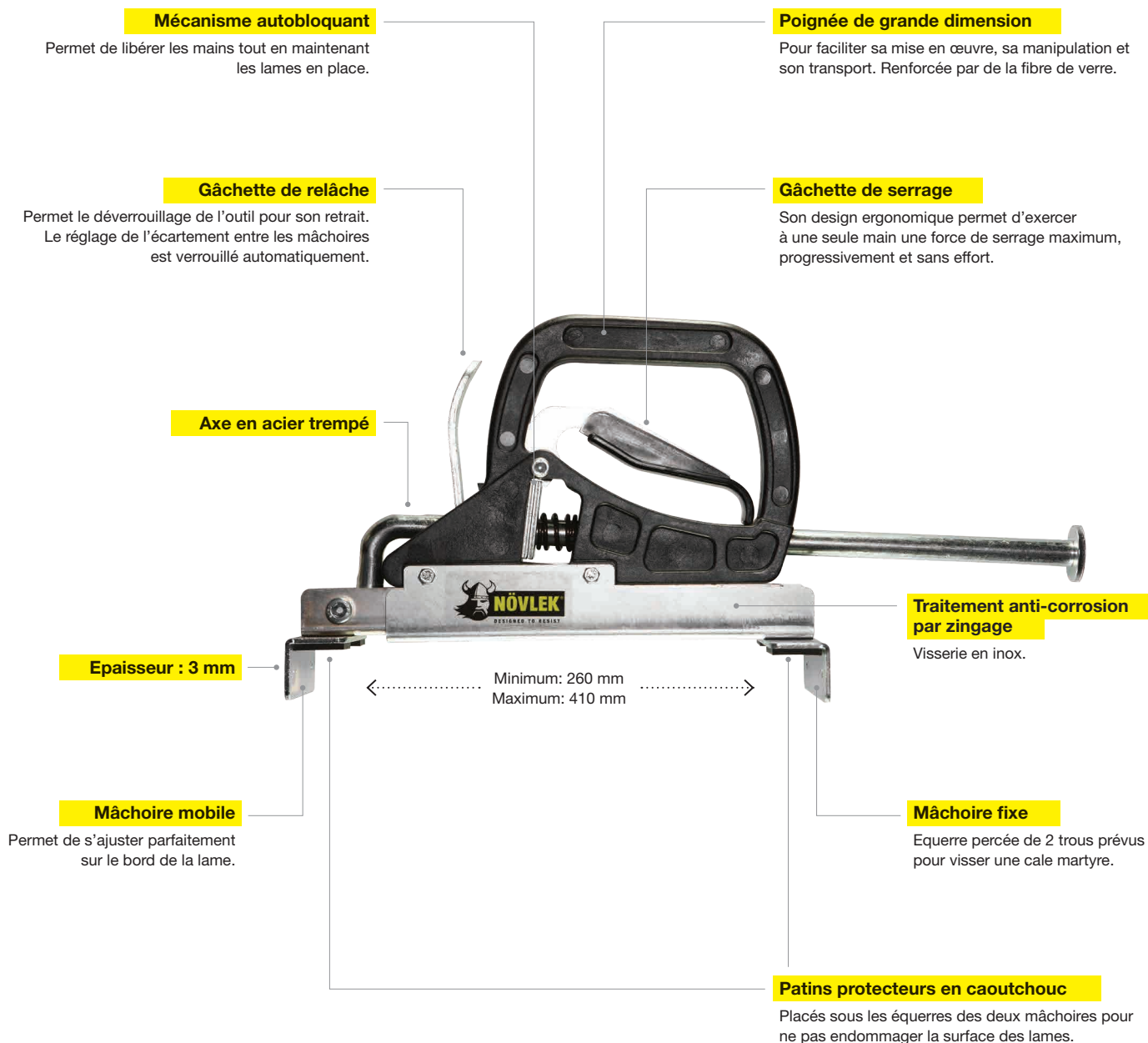

UTILISATION

L'utilisation de serres-lames NÖVLEK® lors de la pose de lames de terrasse ou bardage permet de les resserrer, les redresser et les maintenir en place, rapidement et sans effort.



L'utilisation simultanée de plusieurs serres-lames améliore significativement l'efficacité, la qualité et la rapidité de pose.



Convient pour la pose de lames de bardage, aussi bien verticales qu'horizontales.



Une seule main suffit

Se manipule et s'actionne d'une seule main, aussi bien par un droitier qu'un gaucher. Serrage progressif et sans effort grâce à la gâchette ergonomique.



S'ajuste une seule fois

Déverrouillage de l'outil pour son retrait grâce à la gâchette frontale. Le réglage de l'écartement des mâchoires est verrouillé automatiquement pour l'ensemble du travail, ce qui procure un gain de temps considérable et une facilité d'utilisation sans pareille.



Lames étroites

Le serre-lames NÖVLEK® peut s'utiliser avec des lames étroites. Dans ce cas, une cale martyre est requise. Elle peut être vissée provisoirement sur la mâchoire grâce aux deux trous prévus à cet effet.

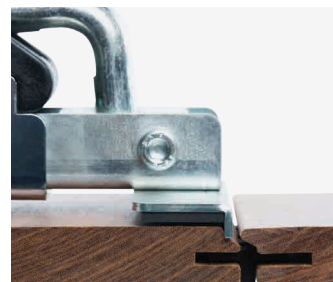

Utilisable avec le profil DROP™

Une équerre courte est disponible pour une utilisation avec des lames à profil à recouvrement DROP™ (de NÖVLEK®) ou similaires.

Pourquoi choisir le serre-lames NÖVLEK® plutôt qu'un redresseur à bras de levier prenant appui sur la lambourde ?

Le serre-lames NÖVLEK®

- N'endommage pas le chant des lames, ni les lambourdes.
- Permet de resserrer et de redresser jusqu'à la dernière lame.
- Peut être positionné n'importe où, seul ou plusieurs alignés côte à côte lorsque la situation l'exige.
- N'a aucune limitation d'utilisation
 - que ce soit dans les endroits les plus exigus ou proche d'un obstacle;
 - que ce soit au niveau des raccords et des entretoises entre lambourdes;
 - quelle que soit la hauteur, la largeur ou le matériau des lambourdes ou solives;
 - que les lambourdes soient recouvertes ou non de bandes bitumineuses débordantes.
- Agit uniquement sur la lame, sans exercer d'effort sur la lambourde. Il n'y a aucun risque de déplacement ou de déformation de la lambourde.
- Permet de maintenir en place les lames de finition avant leur vissage.



Serre-lames NÖVLEK®

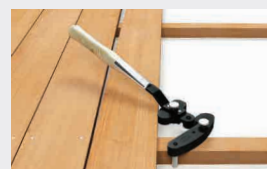

Redresseur à bras de levier

SERRE-LAMES



CONTENU



x1

Uniquement pour BJPD-04



x1



x3



x3



x3



Pièce



Carton 5 Pièces/Carton

Profil	Code article	Code EAN	Pièce		Carton	
			Dimensions (mm)	Poids	Dimensions (mm)	Poids
Chant droit	BJPD-01	5425 03355 400 2	450 x 120 x 365	3,83 kg	585 x 380 x 500	20,12 kg
Drop	BJPD-04	5425 03355 400 2	450 x 120 x 365	3,85 kg	585 x 380 x 500	20,22 kg



Les informations contenues dans ce document sont données à titre informatif et ne sont pas contractuelles. Elles peuvent être modifiées à tout moment, sans préavis. Tous droits réservés ARCHIWOOD sprl.



Outillage pour la pose





Produits de finition

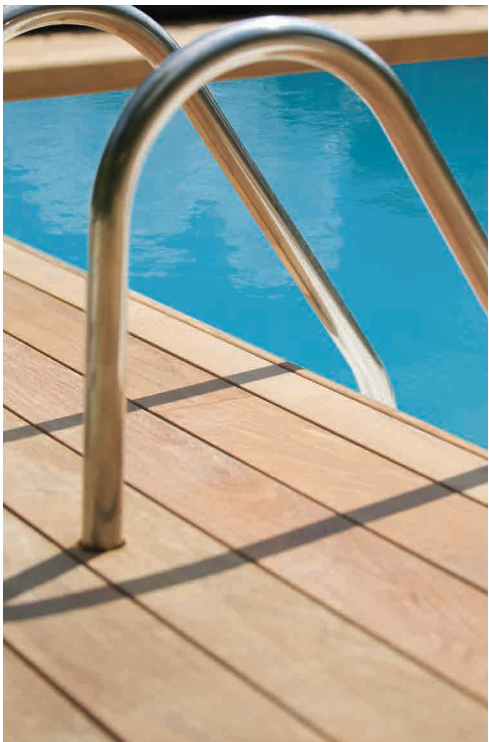

BOUCHONS CACHE-VIS EN BOIS

AVANTAGES

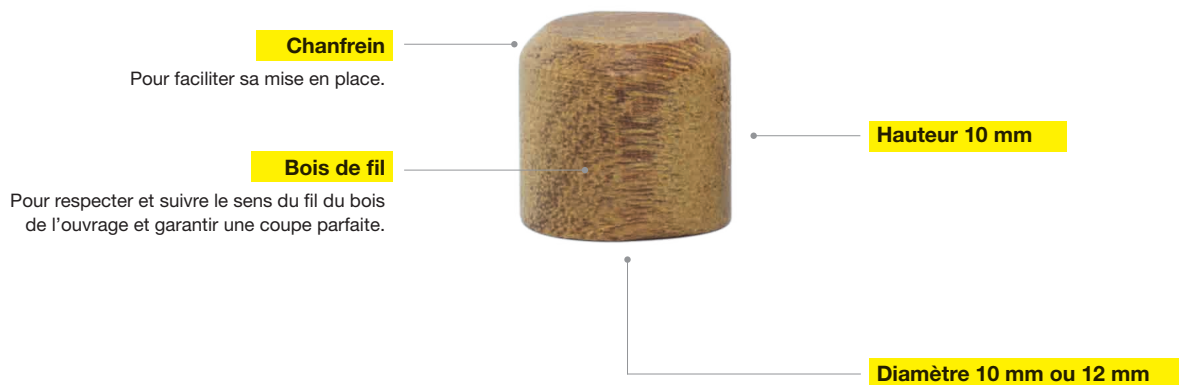

Nombreuses essences disponibles

Une large gamme de bouchons en bois exotiques, résineux ou modifiés est disponible afin de s'adapter parfaitement à l'essence de l'ouvrage à réaliser et de garantir une finition parfaite et haut-de-gamme.



Ipé



Padouk



Accoya®



Kebony®



Mélèze



Cumaru



Chêne



Merbau



Afrormosia



Doussié



Massaranduba



Garapa



Frêne thermo



Châtaignier



UTILISATION

Les bouchons cache-vis en bois Növlek® garantissent une finition et une esthétique parfaites des ouvrages de terrasses, bardages et menuiserie, sans vis apparentes.

Le bouchon doit être posé en respectant le sens du fil du bois pour qu'il suive celui de l'ouvrage. Le chanfrein facilite l'introduction du bouchon dans son logement.

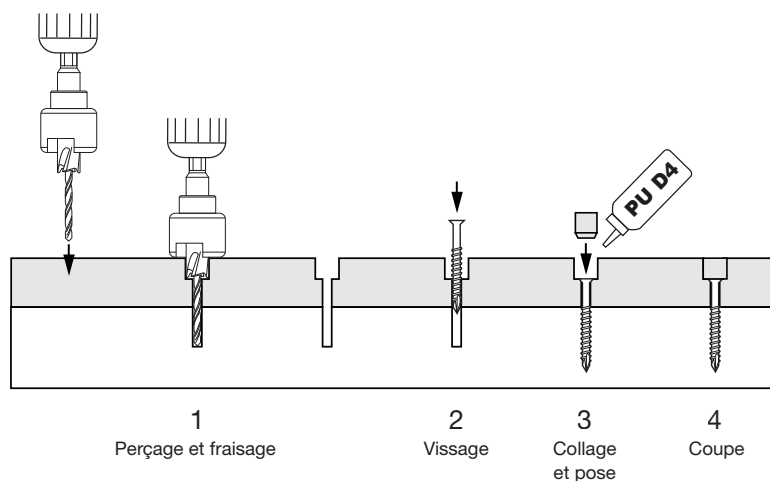

Afin d'éviter le débordement en surface de la colle PU dû à son expansion durant le séchage, il est conseillé de limiter la quantité de colle utilisée en ne l'appliquant que sur l'extrémité du bouchon.

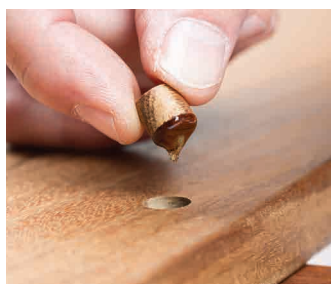

Colle PU D4

Les bouchons doivent être collés au moyen d'une colle à bois polyuréthane (PU) D4 (NF EN 204).



Laisser le bouchon dépasser de 2 à 3 mm

Pour obtenir une finition irréprochable et des bouchons parfaitement affleurant, laisser le bouchon dépasser de la surface de 2 à 3 mm afin de pouvoir le couper facilement. La profondeur de perçage idéale est de 7 mm.



Coupe

Pour garantir un parfait affleurage du bouchon avec la surface de l'ouvrage, il doit être coupé au moyen d'une scie à araser (lame flexible à dents japonaises) ou d'un ciseau à bois parfaitement affûté. La coupe doit se faire dans le sens du fil du bois du bouchon.



Un résultat parfait

La qualité de la mise en œuvre et de la coupe ainsi que le respect des règles de pose permettent de garantir un résultat parfait et durable.

Le bois étant un matériau naturel, des variations de couleur, de veine, de fil ou de grain, notamment, sont possibles selon les espèces et la provenance du bois.



BOUCHONS CACHE-VIS EN BOIS



Ø 10 mm | 1000 pièces



Essence	Code article	Code EAN	Seau		Boîte 3 Seaux/Boîte		Carton 12 Seaux/Carton	
			Dimensions (mm)	Poids	Dimensions (mm)	Poids	Dimensions (mm)	Poids
Ipé	PLG10-1000-01	5425 03355 411 8	155 x 120 x 125	0,88 kg	365 x 160 x 135	2,77 kg	410 x 410 x 310	11,52 kg
Padouk	PLG10-1000-02	5425 03355 412 5	155 x 120 x 125	0,73 kg	365 x 160 x 135	2,33 kg	410 x 410 x 310	9,76 kg
Accoya®	PLG10-1000-03	5425 03355 413 2	155 x 120 x 125	0,46 kg	365 x 160 x 135	1,51 kg	410 x 410 x 310	6,50 kg
Kebony®	PLG10-1000-04	5425 03355 414 9	155 x 120 x 125	0,56 kg	365 x 160 x 135	1,81 kg	410 x 410 x 310	7,70 kg
Mélèze	PLG10-1000-05	5425 03355 415 6	155 x 120 x 125	0,60 kg	365 x 160 x 135	1,91 kg	410 x 410 x 310	8,09 kg
Cumaru	PLG10-1000-06	5425 03355 416 3	155 x 120 x 125	0,88 kg	365 x 160 x 135	2,76 kg	410 x 410 x 310	11,50 kg
Merbau	PLG10-1000-07	5425 03355 417 0	155 x 120 x 125	0,76 kg	365 x 160 x 135	2,41 kg	410 x 410 x 310	10,10 kg
Afrormosia	PLG10-1000-08	5425 03355 418 7	155 x 120 x 125	0,72 kg	365 x 160 x 135	2,29 kg	410 x 410 x 310	9,60 kg
Doussié	PLG10-1000-09	5425 03355 419 4	155 x 120 x 125	0,72 kg	365 x 160 x 135	2,27 kg	410 x 410 x 310	9,53 kg
Massaranduba	PLG10-1000-10	5425 03355 440 8	155 x 120 x 125	0,96 kg	365 x 160 x 135	2,99 kg	410 x 410 x 310	12,43 kg
Garapa	PLG10-1000-11	5425 03355 441 5	155 x 120 x 125	0,76 kg	365 x 160 x 135	2,41 kg	410 x 410 x 310	10,08 kg
Frêne thermo	PLG10-1000-12	5425 03355 442 2	155 x 120 x 125	0,61 kg	365 x 160 x 135	1,95 kg	410 x 410 x 310	8,25 kg
Chêne	PLG10-1000-13	5425 033 55 443 9	155 x 120 x 125	0,66 kg	365 x 160 x 135	2,11 kg	410 x 410 x 310	8,90 kg
Châtaignier	PLG10-1000-14	5425 033 55 444 6	155 x 120 x 125	0,56 kg	365 x 160 x 135	1,81 kg	410 x 410 x 310	7,70 kg



Les informations contenues dans ce document sont données à titre informatif et ne sont pas contractuelles. Elles peuvent être modifiées à tout moment, sans préavis. Tous droits réservés ARCHIWOOD sprl.



BOUCHONS CACHE-VIS EN BOIS



Ø 10 mm | 100 pièces



Essence	Code article	Code EAN	Boîte		Boîte 12 Boîtes/Boîte		Carton 36 Boîtes/Carton	
			Dimensions (mm)	Poids	Dimensions (mm)	Poids	Dimensions (mm)	Poids
Ipé	PLG10-100-01	5425 03355 401 9	58 x 50 x 60	0,08 kg	245 x 190 x 95	1,16 kg	365 x 160 x 135	3,07 kg
Padouk	PLG10-100-02	5425 03355 402 6	58 x 50 x 60	0,07 kg	245 x 190 x 95	0,98 kg	365 x 160 x 135	2,54 kg
Accoya®	PLG10-100-03	5425 03355 403 3	58 x 50 x 60	0,04 kg	245 x 190 x 95	0,66 kg	365 x 160 x 135	1,56 kg
Kebony®	PLG10-100-04	5425 03355 404 0	58 x 50 x 60	0,05 kg	245 x 190 x 95	0,78 kg	365 x 160 x 135	1,92 kg
Mélèze	PLG10-100-05	5425 03355 405 7	58 x 50 x 60	0,05 kg	245 x 190 x 95	0,82 kg	365 x 160 x 135	2,04 kg
Cumaru	PLG10-100-06	5425 03355 406 4	58 x 50 x 60	0,08 kg	245 x 190 x 95	1,16 kg	365 x 160 x 135	3,08 kg
Merbau	PLG10-100-07	5425 03355 407 1	58 x 50 x 60	0,07 kg	245 x 190 x 95	1,02 kg	365 x 160 x 135	2,64 kg
Afrormosia	PLG10-100-08	5425 03355 408 8	58 x 50 x 60	0,07 kg	245 x 190 x 95	0,97 kg	365 x 160 x 135	2,49 kg
Doussié	PLG10-100-09	5425 03355 409 5	58 x 50 x 60	0,07 kg	245 x 190 x 95	0,96 kg	365 x 160 x 135	2,47 kg
Massaranduba	PLG10-100-10	5425 03355 430 9	58 x 50 x 60	0,09 kg	245 x 190 x 95	1,25 kg	365 x 160 x 135	3,34 kg
Garapa	PLG10-100-11	5425 03355 431 6	58 x 50 x 60	0,07 kg	245 x 190 x 95	1,02 kg	365 x 160 x 135	2,64 kg
Frêne thermo	PLG10-100-12	5425 03355 432 3	58 x 50 x 60	0,05 kg	245 x 190 x 95	0,83 kg	365 x 160 x 135	2,09 kg
Chêne	PLG10-100-13	5425 033 55 433 0	58 x 50 x 60	0,06 kg	245 x 190 x 95	0,90 kg	365 x 160 x 135	2,28 kg
Châtaignier	PLG10-100-14	5425 033 55 434 7	58 x 50 x 60	0,05 kg	245 x 190 x 95	0,78 kg	365 x 160 x 135	1,92 kg



Les informations contenues dans ce document sont données à titre informatif et ne sont pas contractuelles. Elles peuvent être modifiées à tout moment, sans préavis. Tous droits réservés ARCHIWOOD sprl.



BOUCHONS CACHE-VIS EN BOIS



Ipé



Padouk



Chêne



Nouveau!
Ø 12 mm

Ø 12 mm | 700 pièces



Seau



Boîte
3 Seaux/Boîte



Carton
12 Seaux/Carton

Essence	Code article	Code EAN	Seau		Boîte		Carton	
			Dimensions (mm)	Poids	Dimensions (mm)	Poids	Dimensions (mm)	Poids
Ipé	PLG12-700-01	5425 03355 480 4	155 x 120 x 125	0,92 kg	365 x 160 x 135	2,89 kg	410 x 410 x 310	12,00 kg
Padouk	PLG12-700-02	5425 03355 481 1	155 x 120 x 125	0,76 kg	365 x 160 x 135	2,42 kg	410 x 410 x 310	10,12 kg
Chêne	PLG12-700-13	5425 03355 482 8	155 x 120 x 125	0,70 kg	365 x 160 x 135	2,23 kg	410 x 410 x 310	9,38 kg



BOUCHONS CACHE-VIS EN BOIS



Ipé



Padouk



Chêne



Nouveau!
Ø 12 mm

Ø 12 mm | 75 pièces



Boîte



Boîte
12 Boîtes/Boîte



Carton
36 Boîtes/Carton

Essence	Code article	Code EAN	Boîte		Boîte		Carton	
			Dimensions (mm)	Poids	Dimensions (mm)	Poids	Dimensions (mm)	Poids
Ipé	PLG12-075-01	5425 03355 460 6	58 x 50 x 60	0,09 kg	245 x 190 x 95	1,28 kg	365 x 160 x 135	3,43 kg
Padouk	PLG12-075-02	5425 03355 461 3	58 x 50 x 60	0,08 kg	245 x 190 x 95	1,16 kg	365 x 160 x 135	3,08 kg
Chêne	PLG12-075-13	5425 03355 462 0	58 x 50 x 60	0,07 kg	245 x 190 x 95	1,02 kg	365 x 160 x 135	2,64 kg







Merchandising et PLV



PLANOGRAMMES

EXEMPLES D'IMPLANTATIONS

NÖVLEK® met à la disposition de ses clients une large sélection de planogrammes qui permettent une utilisation efficace de l'espace disponible et offrent un maximum d'impact visuel. Ils constituent également un formidable outil pour faciliter le travail de vos collaborateurs en charge du placement des produits et garantissent des implantations et un déploiement uniformes des produits NÖVLEK®.





Programme complet sur demande



RACKS DE PRÉSENTATION EN BOIS



MAQUETTES

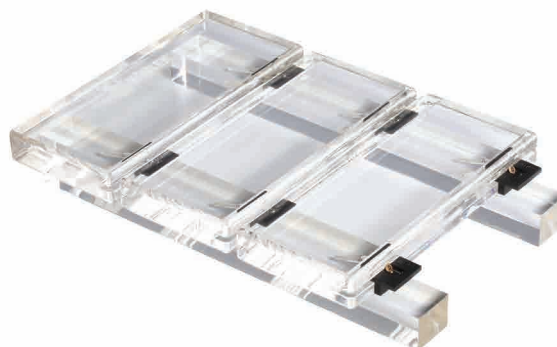

DISPLAYS



ÉCHANTILLONS



BOX PALETTE



CUBES TOTEM



SÉPARATEURS À SUSPENDRE



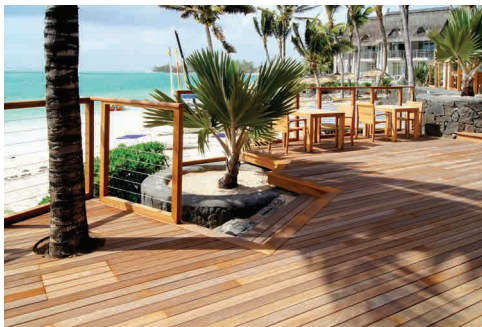
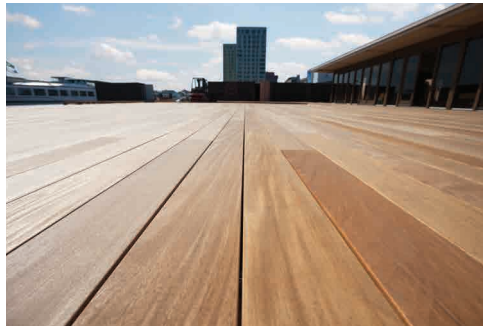
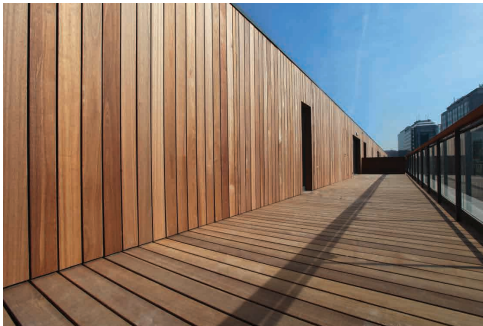
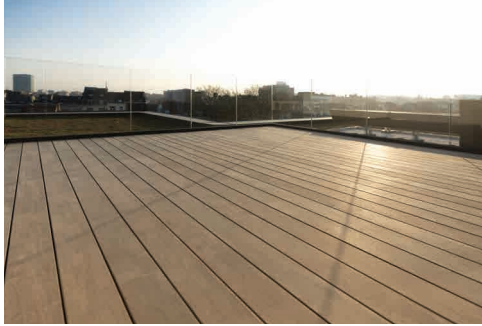

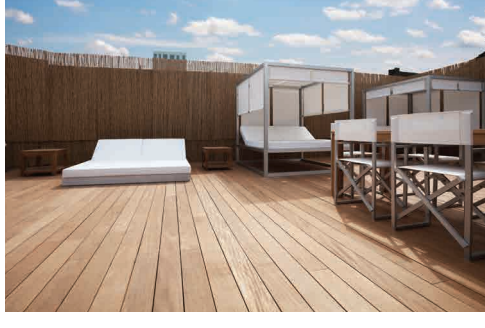
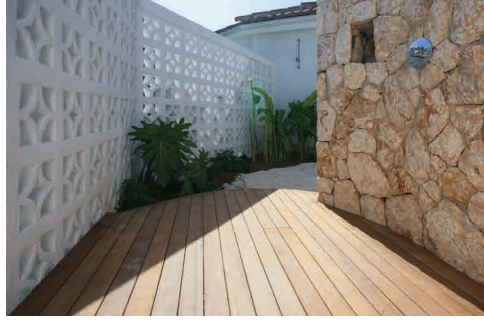



Növlek®, la marque qui vous garantit la **satisfaction** et le

professionnalisme que vous méritez :

des produits éprouvés, une utilisation simple, aucun compromis

sur la qualité et la sécurité, un résultat parfait et durable

et un service personnalisé et précis !



CONDITIONS GÉNÉRALES DE VENTE

Les présentes conditions générales de vente sont réputées connues du Client. Toute commande implique de la part de ce dernier, l'acceptation pure et simple des dites conditions.

1. DEFINITIONS

Client : personne achetant des Produits | **Produit** : toute prestation de Services ou vente de biens matériels, assemblage ou construction, tel qu'identifié dans la Confirmation de Commande | **Prix** : prix de vente indiqué dans la Confirmation de Commande | **Confirmation de Commande** : acceptation écrite de la commande.

2. CHAMP D'APPLICATION

Les présentes conditions générales régissent l'ensemble des relations entre ARCHIWOOD et ses Clients. En communiquant un bon de commande, le Client accepte les présentes conditions générales et reconnaît qu'elles lui sont opposables. Toutes autres conditions générales sont exclues. Toute modification ou dérogation aux présentes conditions générales doit être, au préalable et par écrit, confirmée et acceptée par ARCHIWOOD. La conclusion et/ou l'exécution, par ARCHIWOOD, d'un contrat avec un Client disposant lui-même de conditions générales n'emporte donc pas en soi l'accord de ARCHIWOOD sur les conditions générales de son cocontractant.

3. OFFRES, COMMANDES ET CONFIRMATIONS DE COMMANDES

Toute offre de Produit faite par ARCHIWOOD l'est à titre purement indicatif et constitue une première information générale, en principe valable pour une durée d'un mois suivant la date de son émission. Le Client formalise sa commande par le biais d'un bon de commande communiqué par courrier, courrier électronique ou télécopie. Le contrat n'est formé que par l'acceptation écrite, par ARCHIWOOD, de la commande (« Confirmation de Commande ») par courrier, courrier électronique ou télécopie.

La Confirmation de Commande doit être vérifiée par le Client. Toute erreur dans la Confirmation de Commande doit être signalée par le Client par écrit dans les 24 heures de son envoi. A défaut, la Confirmation de Commande sera réputée de manière irréfragable refléter fidèlement la volonté du Client et le contrat sera valablement formé selon les termes de la Confirmation de Commande.

4. PRIX

Les Prix mentionnés dans les offres, bons de commande, Confirmations de Commande et factures le sont hors frais, droits et taxes. Par exemple, la taxe sur la valeur ajoutée est à la charge du Client au taux en vigueur au jour de l'établissement de la facture ; le transport et les frais de transport sont à la charge du Client, de même que les frais d'assurance ; les droits de douanes.

Les Prix sont établis sur la base des conditions économiques connues au jour de l'offre, du bon de commande, de la Confirmation de Commande ou de la facture, selon le cas (par exemple 1 produit = 10,00€ ; une commande de 10 produits = 100,00€), et pourront être modifiés en cas de modification des conditions économiques défavorables à ARCHIWOOD (dans notre exemple : 1 produit coûtera alors 13,00€ ; le prix de la commande de 10 produits sera porté à 130,00€). Il est de convention expresse que dans ce cas, le Client pourra réduire le nombre de Produits commandés, sans toutefois que le montant de la facture ne puisse être réduit (dans notre exemple : réduction de la commande à 8 produits x 13,00€ = 104,00€). Une modification des prix intervenant dans de telles circonstances ne peut en aucun cas donner lieu à une annulation de la commande.

5. CONDITIONS DE PAIEMENT

- Factures garanties par le factor : les factures sont en principe payables au factor, selon les modalités fixées par ce dernier.

- Factures non garanties par le factor : à défaut, les factures sont payables en totalité au comptant, avant le retrait de la marchandise par le Client ou son expédition vers celui-ci.

A défaut pour le Client d'avoir réglé la facture dans les 15 (quinze) jours suivant son émission et d'avoir pris livraison des Produits, les Produits en stock initialement réservés aux fins de satisfaire à la livraison de la commande du Client pourront être affectés, par ARCHIWOOD, à l'exécution de la commande d'un autre Client, emportant le risque, pour le Client, de devoir supporter un délai supplémentaire de livraison pour le cas où, finalement, il aurait réglé la facture.

- Factures non garanties par le factor, ni payées par le Client au comptant avant la livraison : pour le cas où le Client aurait pris possession des Produits avant d'avoir payé la facture en totalité et que le paiement de cette dernière ne serait pas couvert par le factor, la facture est payable en totalité au comptant. Un intérêt sera immédiatement applicable, de plein droit et sans qu'il ne doive être justifié d'une mise en demeure préalable, au taux de 12% l'an, l'anatocisme étant convenu. En cas de non paiement 15 (quinze) jours suivant l'émission de la facture, une majoration de quinze pour cent (15%) du montant de la facture (avec un minimum de cent vingt-cinq (125) euros au titre de frais de dossier et d'administration sera également due.

En cas de non paiement d'une facture, ARCHIWOOD pourra annuler la Confirmation d'une autre Commande qu'elle aurait faite au profit du Client. Dans ce cas, l'annulation de la commande sera réputée avoir été faite par le Client et ouvrira le droit, pour ARCHIWOOD, à une indemnité forfaitaire correspondant au montant de l'acompte versé ou à défaut à 30% du montant de la commande.

Les paiements sont toujours affectés au règlement de la plus ancienne dette et, par priorité, les intérêts de retard et les frais ou indemnités éventuels.

6. LIVRAISON

- Délai de livraison : sauf stipulation contraire dans la Confirmation de Commande, le délai de livraison mentionné dans la Confirmation de Commande est indicatif, et son non-respect ne peut donner lieu ni à la résolution du contrat, ni au paiement de dommages et intérêts. Il court à compter de la date de la Confirmation de Commande.

- Lieu de livraison ou d'enlèvement : sauf stipulation contraire, le lieu de livraison ou d'enlèvement est situé aux entrepôts de ARCHIWOOD.

Dans l'éventualité où ARCHIWOOD aurait accepté d'organiser le transport des Produits vers une destination choisie par le Client, l'organisation du transport se fera au nom et pour compte du Client et le transport se fera à ses frais et à ses risques et périls.

En aucun cas la responsabilité de ARCHIWOOD ne pourra être recherchée en raison, à cause ou à l'occasion du transport des Produits.

En cas de carence d'enlèvement ou de refus de prendre livraison, les Produits se trouveront en nos entrepôts, aux frais et risques et périls du Client, dès la mise en demeure écrite adressée à celui-ci.

- Vérification de la livraison : la livraison doit être vérifiée par le Client. Toute erreur dans la livraison doit être signalée immédiatement par le Client au moment de la réception des Produits et signalée par écrit sur le Bon de Livraison remis par le transporteur. Le Client en informera ARCHIWOOD par écrit dans les 24 heures en lui fournissant les éléments de preuve (Bon de Livraison, photos, etc.). A défaut, la livraison sera réputée de manière irréfragable refléter fidèlement la volonté du Client lors de la conclusion du contrat.

- Propriété – Risques

i. Facture garantie par le factor : le transfert de la propriété des Produits et des risques y afférents aura lieu au jour du paiement de la facture par le Client. Dès cet instant, les Produits, dont le Client n'est pas venu prendre livraison aux entrepôts de ARCHIWOOD, s'y trouveront aux risques et périls du Client.

ii. Facture non garantie par le factor, mais payée par le Client au comptant avant la livraison : le transfert de la propriété des Produits et des risques y afférents aura lieu au jour du paiement intégral de la facture par le Client.

iii. Facture non garantie par le factor, ni payée par le Client au comptant avant la livraison : le transfert de la propriété des Produits et des risques y afférents aura lieu au jour du paiement intégral de la facture par le Client.

7. RESILIATION

Toute annulation de commande par le Client emportera l'obligation, dans son chef de verser à ARCHIWOOD une indemnité correspondant au montant de l'acompte versé ou à défaut à 30% du montant de la commande, sans préjudice de tous dommages et intérêts indemnisant un préjudice spécifique. ARCHIWOOD pourra résilier, unilatéralement et à sa seule discrétion, le présent contrat, sans préjudice de ses autres droits, en cas de (i) manquement du Client à son obligation de payer aux termes échus, (ii) de changement dans la situation du Client (décès, cessation d'activité, etc.) et/ou (iv) faillite ou concordat du Client.

8. CLAUSE DE RESERVE DE PROPRIETE

ARCHIWOOD se réserve la propriété des Produits jusqu'à complet paiement. Les risques sont à charge du Client. Avant paiement complet, le Client ne pourra affecter les Produits en gage ni les donner en garantie. En cas de saisie par un tiers, le Client avisera immédiatement ARCHIWOOD, à peine de dommages et intérêts éventuels. En cas de revente des Produits, même transformés, appartenant à ARCHIWOOD, le Client lui cède dès à présent toutes les créances résultant de leur revente. Le nom du tiers acquéreur doit être communiqué à ARCHIWOOD sur simple demande. ARCHIWOOD se réserve le droit de l'aviser de l'existence de la présente clause de réserve de propriété et de lui demander, en conséquence, d'effectuer le paiement entre les mains d'ARCHIWOOD.

9. GARANTIES

ARCHIWOOD garantit la bonne qualité de ses Produits. Toutefois, hormis les dispositions légales impératives contraires, le Client se doit - à peine de forclusion - d'introduire toute réclamation quant à la qualité des Produits dans un délai de 48 heures à dater de leur livraison. Passé ce délai, aucune réclamation ou contestation de Produits par le Client, ou sous sa responsabilité, ni des conséquences de malfaçons dans des produits tiers. La responsabilité de ARCHIWOOD ne pourra pas davantage être recherchée dans les cas suivants : par exemple usure normale inhérente au Produit, conditions d'utilisation anormales, non respect des consignes d'utilisation du Produit, utilisation erronée du Produit, conditions environnementales anormales, etc. En cas d'engagement de la garantie de ARCHIWOOD, celle-ci ne sera tenue que du remplacement, dans les meilleurs délais et avec une nuisance pour le Client la moindre possible, du Produit défectueux par un Produit de qualité au moins égale à celle du Produit décrit dans la Confirmation de Commande, à l'exclusion donc de toute indemnité. En cas d'impossibilité de pourvoir au remplacement du Produit ou de réparer la défectuosité constatée, la responsabilité de ARCHIWOOD ne pourra excéder le montant du Prix.

10. FORCE MAJEURE

ARCHIWOOD n'est pas responsable des conséquences de la Force majeure, qui peut être définie, pour les besoins du présent contrat, comme tout élément échappant à son contrôle raisonnable.

11. DISPOSITIONS LEGALES

11.1 Le présent contrat est soumis au droit belge. Il est convenu que les obligations issues du contrat conclu entre ARCHIWOOD et le Client sont nées à Bruxelles et doivent y être exécutées. Sous réserve de dispositions légales impératives, le contrat est soumis à la seule compétence des Cours et tribunaux de Bruxelles. ARCHIWOOD se réserve cependant la faculté de recourir aux Cours et tribunaux du domicile/siège social du Client.

11.2 La nullité d'une clause ne pourra entraîner la nullité de l'entiereté du contrat mais son seul remplacement par une clause valide d'effet et de portée comparable.

11.3 Toute convention expresse dérogeant aux présentes conditions générales ne pourra s'appliquer qu'au contrat qu'elle vise et ne pourra, en aucun cas, s'analyser comme une clause de portée générale.



SOLUTIONS FOR TIMBER DECKING AND CLADDING