

SoftWood Clip™



ONZICHTBARE BEVESTIGINGEN VOOR STABIELE GEMODIFICEERDE HOUTSOORTEN

Terrassen en gevelbekledingen



ONZICHTBARE BEVESTIGINGEN

VOOR STABIELE GEMODIFICEERDE HOUTSOORTEN

VOORDELEN



VASTSCHROEVEN VAN DE
PLANKEN OP DE DRAAGBALKEN



OMKEERBARE PLANKEN
BEIDE ZIJDEN TE GEBRUIKEN



GEMAKKELIJK EN SNEL
TE PLAATSEN
40% TIJDSWINST



EXTREME STABILITEIT ONDER
ALLE WEERSOMSTANDIGHEDEN



GELIJKMATIGE AFSTANDEN
TUSSEN DE PLANKEN IN IEDER
SEIZOEN



ABSORBEERT HET UITZETTEN
VAN DE PLANKEN



GROTE MECHANISCHE
WEERSTAND



ZEER DUURZAAM



KWALITEIT EN PRESTATIES
ZONDER COMPROMISSEN



Schroefgeleider van 45°

Om het plaatsen te vergemakkelijken en een perfecte schroefhoek te garanderen.



Schaal in kunsthars

Van hoogwaardig polymeer om de mechanische en fysieke spanningen te weerstaan waaraan de bevestiging wordt blootgesteld.

Bevestigingsribbels

Houden de bevestiging tijdens het vastschroeven op zijn plaats.

Geïntegreerde afstandhouder

Zorgen voor een juiste, constante en gelijkmatige afstand tussen de planken. Speciaal gemaakt om het uitzetten van de planken te absorberen zonder het hout te beschadigen.

2 diktes leverbaar: 5 en 7 mm.



Niet-reflecterende zwarte afwerking

Zorgen voor volledige UV-bestendigheid en zijn vrijwel onzichtbaar. Weerkaatsen geen zon- of kunstlicht.



Roestvrijstalen schroef A2 AISI 304

Zeer goed bestand tegen zoute nevel. Roestvrij staal, kleur 'Antiek', gekleurd in de massa.

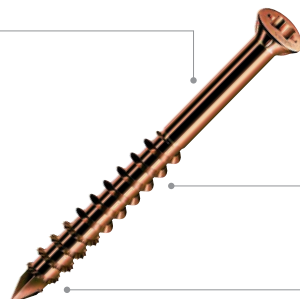

Kleine kop

Remribben, SPAX T-STAR plus torx-gleuf.

SPAX golfsnedeprofiel

CUT-punt

Voor een snelle en stevige bevestiging.



Klik op de foto om de video te bekijken

GEBRUIK

De onzichtbare SoftWood Clip™-bevestigingen zijn speciaal ontworpen voor het plaatsen van terrassen en gevelbekledingen van stabiel aangepast hout: thermisch behandeld grenen, thermisch behandeld essenhout, Accoya®, Kebony®, bamboe, enzovoort.

De SoftWood Clip™-bevestigingen zorgen voor een prachtig resultaat, volledige stabiliteit en ongekende duurzaamheid.

Vastschroeven van de planken op de draagbalken

Gegarandeerde stabiliteit en controle van de richting van uitzetten en krimpen van het hout.

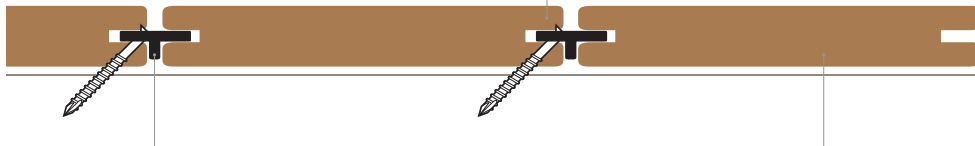

Omkeerbaar profiel

Beide zijden kunnen gebruikt worden.



Geïntegreerde afstandhouder

Absorbeert het uitzetten van het hout.

2 diktes leverbaar voor een juiste afstand tussen de planken.

Moeiteloos planken vervangen na plaatsing

GEBRUIK *	TROPISCH HOUT	LOOFHOUT	NAALDHOUT	AANGEPAST HOUT			
		EIKENHOUT KASTANJEHOUT		ACCOYA®	KEBONY®	THERMISCH BEHANDELD	BAMBOE
Woning	✘	✘	✘	✔	✔	✔	✔
Openbare / commerciële ruimte	✘	✘	✘	✔	✔	✘	✔
Aan zee	✘	✘	✘	✔	✔	✔	✔
Terrassen	✘	✘	✘	✔	✔	✔	✔
Bij zwembad	✘	✘	✘	✔	✔	✔	✔
Gevelbekledingen	✘	✘	✘	✔	✔	✔	✔

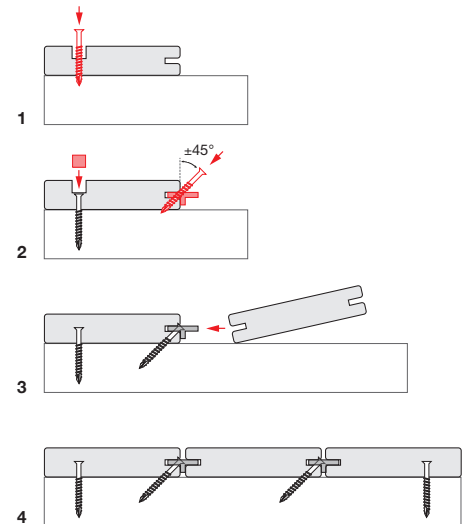

* Respecteer absoluut de vereisten die horen bij de gekozen houtsoort (NF B 54-040), de vereisten vermeld in de geldende normen en reglementeringen (met name NF-DTU 51.4 en 41.2), de maximale slankheidswaarden (breedte/dikte), de instructies voor de plaatsing en het aanbrengen van de groeven, de instructies van de fabrikanten, de regels van de kunst en de goede praktijken. Sommige houtsoorten moeten met de nodige zorg worden gebruikt of moeten verboden worden, onder andere omwille van hun onstabiele aard, de omvang van hun bewegingen, hun broosheid of omwille van bepaalde eigen kenmerken die voor problemen met het bouwwerk zouden kunnen zorgen. Voor meer informatie wendt u zich tot uw wederverkoper, uw houtleverancier of stuurt u ons een mail op het adres info@novlek.com.

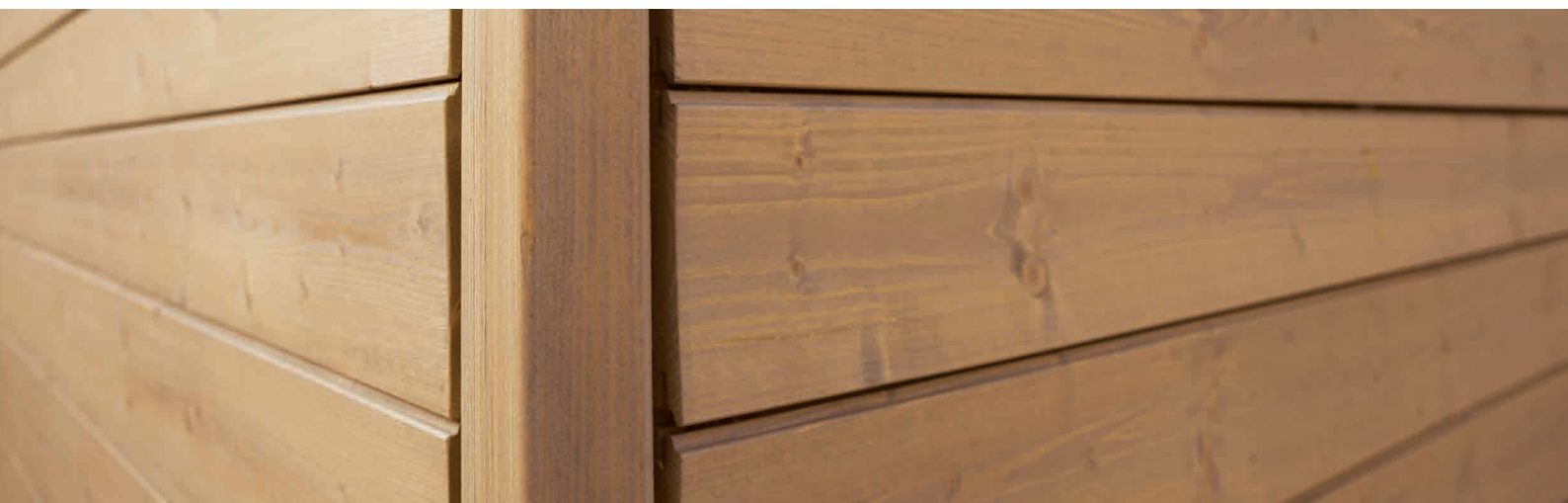

ONZICHTBARE BEVESTIGINGEN

VOOR STABIELE GEMODIFICEERDE HOUTSOORTEN

2 MATEN VOOR DE GARANTIE OP EEN PERFECTE TUSSENRUIMTE TUSSEN DE PLANKEN

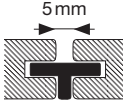
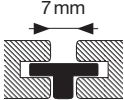

Modellen	M	L
Afstand tussen planken op het ogenblik van de plaatsing	5 mm 	7 mm 
Max. toegestane uitzetting	4 mm	6 mm
Max. toegestane krimp	9 mm	8 mm
Materiaal	High Impact polyamide	High Impact polyamide
Kleur	Zwart, niet-reflecterend	Zwart, niet-reflecterend
UV-bestendig	Ja	Ja
Bestand tegen hoge en lage temperaturen	Uitstekend	Uitstekend



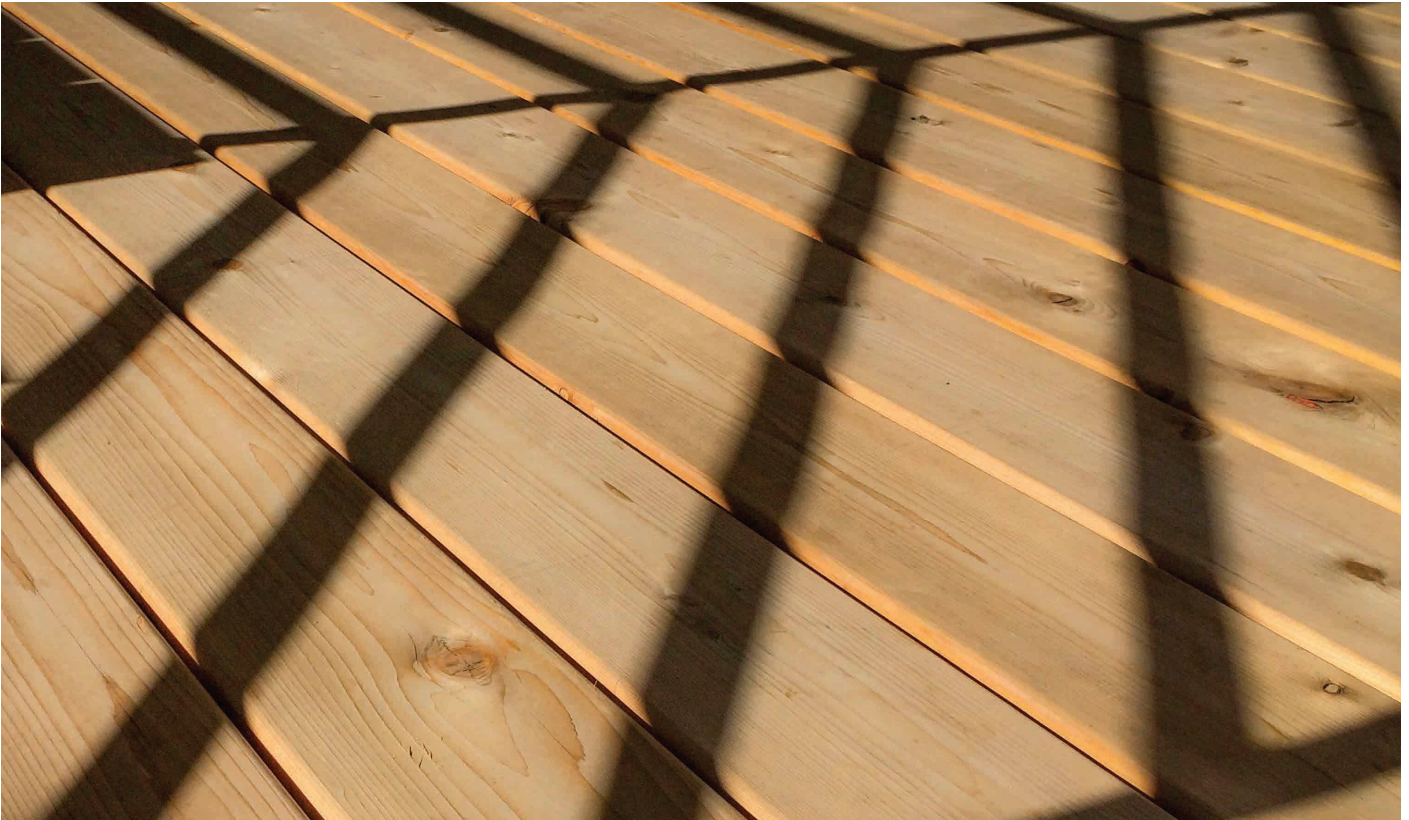

PROFIELEN

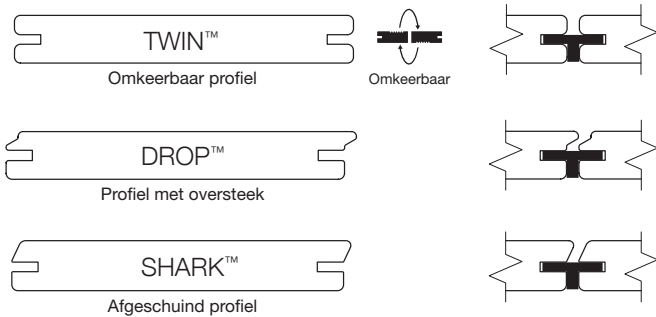

	TWIN™	DROP™	SHARK™
Terras	•	•	•
Verticale gevelbekleding	•	•	•
Horizontale gevelbekleding	Beschut of binnen	•	•

Met verschillende afwerkingen, diktes (vanaf 20 mm) en breedtes (vanaf 145 mm). Daarnaast hangt de afwerking af van de houtsoort, de dikte, de plaatsingsomstandigheden, enzovoort.

AANBRENGEN VAN GROEVEN



Groef over de hele lengte, vierzijdige schaafmachine of houtfreesmachine.



Ter plaatse groeven aanbrengen, met profielgroeffreesmachine (type Lamello®) of bovenfrees.

ONZICHTBARE BEVESTIGINGEN

VOOR STABIELE GEMODIFICEERDE HOUTSOORTEN

GEBRUIK VOOR GEVELBEKLEDING



Met de SoftWood Clip™-bevestigingen zijn de planken van een gevelbekleding snel en eenvoudig te plaatsen dankzij de geïntegreerde afstandhouders, die er automatisch voor zorgen dat de planken op de juiste afstand van elkaar worden geplaatst en volledige parallel lopen.

Het vastschroeven van de planken op de dragers met SoftWood Clip™-bevestigingen maakt het plaatsen veel gemakkelijker en garandeert ook nog eens een duurzaam sterke, stabiele en schitterende gevelbekleding.

Met SoftWood Clip™ blijven de planken stevig vastzitten, ongeacht of ze horizontaal of verticaal worden geplaatst.

De verschillende technische profielen die voor SoftWood Clip™ beschikbaar zijn, bieden een oplossing voor elke gevelbekleding met aaneengesloten planken of open voegen en voor woningen of de openbare ruimte.

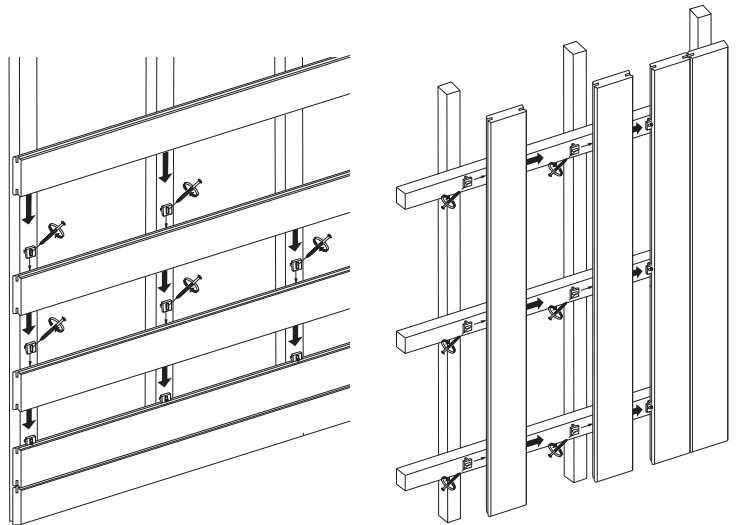



ONZICHTBARE BEVESTIGINGEN

VOOR STABIELE GEMODIFICEERDE HOUTSOORTEN

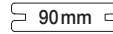
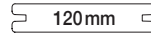
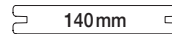
± 8m²± 11m²± 12m²

INHOUD



Softwood Clip™

CLASSIC | ± 12m²

Berekening op basis van planken van 140 mm breed
en een hartafstand tussen de draagbalken van 45 cm

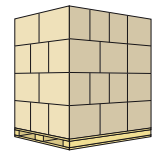

Model	Artikelcode	EAN-code	Kit		Karton 8 Kits/Karton		Pallet 288 Kits/Pallet	
			Afmetingen (mm)	Gewicht	Afmetingen (mm)	Gewicht	Afmetingen (mm)	Gewicht
M - 5 mm	SW-M-200-12	5425 03355 030 1	245 x 190 x 95	1,55 kg	395 x 260 x 400	12,90 kg	1200 x 800 x 1750	489 kg
L - 7 mm	SW-L-200-12	5425 03355 031 8	245 x 190 x 95	1,57 kg	395 x 260 x 400	13,03 kg	1200 x 800 x 1750	494 kg



ONZICHTBARE BEVESTIGINGEN

VOOR STABIELE GEMODIFICEERDE HOUTSOORTEN

± 3m²

90 mm

± 4m²

120 mm

± 5m²

140 mm

INHOUD



Softwood Clip™

MINI | ± 5 m²

Berekening op basis van planken van 140 mm breed en een hartafstand tussen de draagbalken van 45 cm

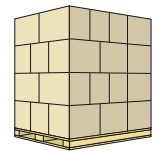

Model	Artikelcode	EAN-code	Kit		Karton 3 Kits/Karton		Pallet 168 Kits/Pallet	
			Afmetingen (mm)	Gewicht	Afmetingen (mm)	Gewicht	Afmetingen (mm)	Gewicht
M - 5 mm	SW-M-85-12	5425 03355 052 3	155 x 120 x 125	0,74 kg	365 x 160 x 135	2,34 kg	1200 x 800 x 690	156 kg
L - 7 mm	SW-L-85-12	5425 03355 053 0	155 x 120 x 125	0,75 kg	365 x 160 x 135	2,38 kg	1200 x 800 x 690	158 kg

